



**LE TOUT HIRSCH**

NOS PRODUITS ET SOLUTIONS

**À PORTÉE DE MAIN**

**ÉDITION 2023**

**HIRSCH** Isolation  
DURABLE ET RESPONSABLE





Une gamme complète pour l'isolation  
avec une équipe à l'écoute et une expertise reconnue.

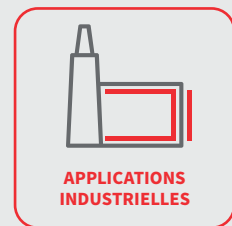

# SOMMAIRE

<b>CHARTRE DE SERVICE</b>	<b>P.5</b>
<b>ISOLATION DES MURS</b>	<b>P.18</b>
<b>ISOLATION DES PLANCHERS ET SOLS</b>	<b>P.28</b>
<b>ISOLATION DES TOITURES</b>	<b>P.62</b>
<b>AUTRES APPLICATIONS EN POLYSTYRÈNE EXPANSÉ</b>	<b>P.69</b>

## INTRODUCTION A LA RESPONSABILITÉ ÉLARGIE DU PRODUCTEUR (REP)

Au 1er janvier 2023, les fabricants, importateurs et négociants de matériaux de construction seront soumis à la REP. **L'éco-contribution** permettra de financer les opérations de la chaîne de collecte, de tri, de recyclage et de valorisation des déchets du bâtiment. Cette éco-contribution doit être **répercutée auprès des clients professionnels**, affichée sur les factures et intégrée dans les Conditions Générales de Vente. Elle est sans possibilité de réfaction : elle ne peut pas être réduite et ne peut pas faire l'objet de remises. Elle sera versée par les fabricants à un **éco-organisme** en contrepartie de la gestion de la fin de vie des produits. HIRSCH Isolation a choisi de s'associer à l'éco-organisme Valobat.

Chez HIRSCH Isolation : à partir de 2023, nos conditions générales changent, nos **devis et factures** intégreront le détail du prix du produit et de l'éco-contribution associée. Le barème connu à jour est de 8,53 €/tonne pour les entrevous en polystyrène expansé et panneaux isolants en PSE ; panneaux isolants en PSE graphité ; panneaux isolants en PSE revêtu. Un prix unique de 8,53 €/tonne sera appliqué proportionnellement au poids des produits et converti dans l'unité de facturation (€/m<sup>3</sup>, €/m<sup>2</sup>, €/ml ou €/pièce) dans les tarifs joints. Ce barème diffère pour les accessoires et autres matériaux que nous commercialisons.

### **Comment calculer l'éco-contribution ?**

Exemple : Panneau en PSE Cellomur»' 140 mm :

- Poids du panneau: 1,47 kg
- Volume du produit: 0,1008 m<sup>3</sup>
- Barème : 8,53€/tonne

Valeur éco-contribution = barème x poids du produit / volume du produit

Valeur éco-contribution = (8,53 / 1000) x 1,47 / 0,1008 = 0,1246€/m<sup>3</sup>.

HIRSCH Isolation a fait le choix de faire apparaître sur les tarifs :

- Le prix hors taxe hors éco-contribution du produit
- La valeur hors taxe de l'éco-contribution
- Le prix total hors taxe

Nos factures feront apparaître le prix du produit incluant l'éco-contribution, ainsi qu'une ligne permettant d'identifier le montant de celle-ci.

Nous sommes conscients qu'un temps d'adaptation sera nécessaire à la bonne mise en place de cette REP et restons à votre disposition pour tout renseignement ou échange sur ce sujet.

Pour plus d'informations sur la REP et son application, n'hésitez pas à consulter la page dédiée sur notre site internet.

# CHARTRE DE SERVICE

PROXIMITÉ ET FLEXIBILITÉ  
POUR NOS PARTENAIRES



**HIRSCH** Isolation  
DURABLE ET RESPONSABLE



## L'OFFRE DE SERVICE RESPONSABLE AVEC HIRSCH ISOLATION

### RÉDUIRE L'EMPREINTE CARBONE DE NOTRE ACTIVITÉ

Le cœur de notre métier est une isolation qui permet de **réduire les consommations énergétiques** et de combattre le réchauffement climatique. Notre démarche en ce sens doit être globale. Pour cela, nous privilégions toujours une **production locale** depuis nos usines à taille humaine. Bien réparties sur le territoire, elles permettent ainsi **d'optimiser les distances de transport**.

## NOS USINES



## DONNER UN BON DÉPART À VOTRE COMMANDE

### AVANT LA COMMANDE

Pour assurer le meilleur traitement de votre commande, indiquer :

- **Les codes articles et libellés** des produits commandés.
- **Les services commandés** : sur cales PSE, date, plage horaire, heure impérative, moyen de transport spécifique...
- **Les quantités** dans le respect du conditionnement / colisage.
- **Les prix d'achat.**
- **L'adresse de livraison** exacte, le **nom** d'un contact et le **numéro de téléphone portable** du contact sur place pour les livraisons chantier.
- **Les contraintes d'accès** et de déchargement.
- **Les coordonnées GPS, un numéro de portable** pour les livraisons chantiers



### VALIDATION DE VOTRE ACCUSÉ DE RÉCEPTION

À la confirmation de l'enregistrement de votre commande, vérifier :  
prix, adresse, articles, quantités, délai.

Toute commande arrivée après 14h sera considérée comme arrivée le lendemain.

Nous sommes à votre écoute pendant les plages horaires suivantes :

8h-12h puis 13h30-17h30



## AVANT LA LIVRAISON

- **S'assurer** que des personnes de l'entreprise de pose seront présentes lors de l'arrivée du camion au jour et horaire indiqué sur l'Accusé de Réception de Commande transmis au donneur d'ordre.
- **Préparer et faciliter** l'accès au chantier.
- **Valider l'accessibilité** au chantier du moyen de transports demandées sur l'ARC.
- **Vérifier les autorisations** nécessaires des moyens de transports demandées, en cas d'immobilisation de la chaussée notamment.



La plage horaire de livraison : 6h – 17h

## PENDANT LA LIVRAISON

- **Sécuriser** les abords de la zone.
- Le chauffeur est la seule personne habilitée à prendre les **décisions relatives au déchargement** en fonction des conditions d'accès et de sécurité.
- **Respecter le temps d'attente légal** (inférieur à 2h) au déchargement, en cas de dépassement (50 €/h).



















## LES CONDITIONS LOGISTIQUES

### GAMME SOLS, PLANCHERS, ITE, ÉTANCHÉITÉ ET AUTRES APPLICATIONS

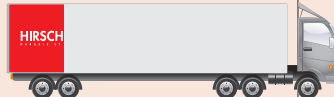
Tous les produits PSE des gammes sols, planchers, ITE, étanchéité et autres applications peuvent être livrés dans le même camion. Voir les particularités des produits Cellocrain® Ultra et Cellocem® Ultra page suivante.

Pas de livraison franco en Corse et DROM-COM (enlèvement possible).

VOLUME DE COMMANDE	DÉLAI CIBLE	STANDARD	SÉRÉNITÉ	SUR - MESURE
		Plage horaire 1/2 journée sur date proposée par service client	Date impérative	Date et heure impérative (Latitude +/-1h)
<p>≥ 40 m<sup>3</sup></p> 	<p><b>J+3</b> + 1 jour pour les départements 64 - 65 - 40 - 32 - 15 05 - 06 - 48 - 50 - 61 - 24</p>	<p> <b>Offert</b></p>	<p> <b>Offert</b></p>	<p> <b>110 €</b></p>
<p>&gt;2x20 m<sup>3*</sup></p> 	<p><b>J+5</b> + 1 jour pour les départements 64 - 65 - 40 - 32 - 15 05 - 06 - 48 - 50 - 61 - 24</p>	<p></p>	<p> <b>50 €</b></p>	<p></p>
<p>Entre 20 et 40 m<sup>3</sup></p> 	<p><b>Plage de date entre J+3 à J+6 maxi</b></p>	<p> <b>Offert</b></p>	<p> <b>270 €</b> pour suppression de la plage de date</p>	<p></p>
<p>Entre 10 et 20 m<sup>3</sup></p> 	<p><b>Plage de date entre J+3 à J+6 maxi</b></p>	<p> <b>380 € mini</b></p>	<p></p>	<p></p>

**Légende :** la couleur verte du camion symbolise le meilleur impact carbone







L'impact est évalué en fonction du taux de remplissage et de la distance parcourue

Les délais indiqués s'appliquent pour les articles standards si la commande est passée avant 14h.

\*Distance max entre les 2 points : 30 km. 2 commandes de 20 m<sup>3</sup> mini chacun.

#### LIVRAISON SUR CALES POUR LES ARTICLES VENDUS EN PILE

## LES CONDITIONS LOGISTIQUES CELLOCEM® ULTRA ET CELLODRAIN® ULTRA

		STANDARD	SÉRÉNITÉ	SUR - MESURE
VOLUME DE COMMANDE	DÉLAI CIBLE	Plage horaire 1/2 journée sur date proposée par service client	Date impérative	Date et heure impérative (Latitude +/-1h)
<p>≥ 10 pal</p> 	Sur demande	 <b>Offert</b>	 <b>Offert</b>	 <b>110 €</b>
<p>&lt; 10 pal</p> 	Sur demande	<b>Forfait transport 270 €</b>		

Charte de service

Le panachage des produits Cellocem® Ultra et Cello drain® Ultra avec d'autres produits PSE est possible sur une même livraison au départ de l'usine de Guipry pour un volume total de 60 m<sup>3</sup>.

Un enlèvement au départ de l'usine de Guipry est possible à partir de 1 palette de Cellocem® Ultra.



## ENCORE PLUS DE SERVICE

Pour livrer des chantiers difficilement accessibles en camions grands volumes, HIRSCH Isolation vous offre la sérénité grâce à son Service Livraison en camion petit porteur 10T.



SERVICES DÉDIÉS CHANTIER	TARIF	
Camion 10T - 40 m <sup>3</sup>	<b>&lt; 200 km</b> A partir de nos usines	<b>270 €</b>
	<b>&gt; 200 km</b> A partir de nos usines	Faisabilité distance / tarif sur demande
Camion 24T - 80 m <sup>3</sup> Avec chariot embarqué	<b>&lt; 200 km</b> A partir de nos usines	<b>270 €</b>
	<b>&gt; 200 km</b> A partir de nos usines	Faisabilité distance / tarif sur demande
Camion plateau 20T	<b>120 €</b>	

SERVICES DÉDIÉS CHANTIER	TARIF
Livraison Rapide < J+3 Zone courte (200 km max) Au-delà nous consulter.	<b>330 €</b>
	Disponibilité produit sur consultation <b>Camion Tautliner.</b> Pour d'autres camions, nous consulter
Livraison le samedi	<b>180 €</b>

## CONDITIONNEMENTS

### POUR VOUS AIDER À OPTIMISER VOS COMMANDES

Solichape®, Solichape® Ultra, Terradall® Portée, Terradall® Portée ECA, Terradall® Portée Ultra, Terradall® Portée Ultra ECA, Maxisol®, Maxisol® ECA, Maxissimo® pour les applications sous chape

#### ■ Dimension panneau : 1200 x 2500 mm

Epaisseur (mm)	Nb de panneaux par colis	Nb de m <sup>2</sup> par colis	Nb de colis par camion complet	Volume d'isolant par camion complet (m <sup>3</sup> )
20	30	90	40	72
30	20	60	40	72
40	15	45	40	72
50	12	36	40	72
60	10	30	40	72
70	8	24	40	67,2
80	7	21	40	67,2
90	6	18	40	64,8
100	6	18	40	72

Terradall® (MI, R et HR), Maxisol®, Maxissimo® et Maxissimo® ECA pour les applications sous dalle

#### ■ Dimension panneau : 1000 x 1200 mm

Epaisseur (mm)	Nb de panneaux par colis	Nb de m <sup>2</sup> par colis	Nb de colis par camion complet	Volume d'isolant par camion complet (m <sup>3</sup> )
50	12	14,4	104	74,9
60	10	12	104	76,1
70	8	9,6	104	69,9
80	7	8,4	104	69,9
90	6	7,2	104	67,4
100	6	7,2	104	74,9
110	5	6	104	68,6
120	5	6	104	74,9
130	4	4,8	130	81,1
140	4	4,8	104	69,9
150	4	4,8	104	74,9

Pour les épaisseurs en 5 en 5 mm, épaisseur/600 = nombre de panneaux/colis



## CONDITIONNEMENTS

### POUR VOUS AIDER À OPTIMISER VOS COMMANDES

> Livraison "Pile" → Volume maximum chargeable en camion Tautliner  
(L x l x h : 13,2 x 2,44 x 2,73 m)

■ Cellomur®, Cellomur® Ultra, Cellomur® Fondation, Cellomur® Bossage  
(hors épaisseur 20 à 50 mm)

■ Dimension panneau : 1200 x 600 mm

Epaisseur (mm)	Nb de colis par pile	Nb de m <sup>2</sup> par pile	Nb de pile par camion complet	Volume d'isolant par camion complet (m <sup>3</sup> )
20	10	180	22	79
30	10	115,2	22	76
40	10	86,4	22	76
50	10	72	22	79
60	10	57,6	22	76
70	10	50,4	22	78
80	10	43,2	22	76
90	10	36	22	71
100	10	36	22	79
110	12	34,56	22	84
120	10	28,8	22	76
130	10	28,8	22	82
140	12	25,92	22	80
150	10	21,6	22	71
160	10	21,6	22	76
170	10	21,6	22	81
180	8	17,28	22	68
190	12	17,28	22	72
200	12	17,28	22	76
210	12	17,28	22	80
220	12	17,28	22	84
230	10	14,4	22	73
240	10	14,4	22	76
250	10	14,4	22	79
260	10	14,4	22	82
270	8	11,52	22	68



## LA GESTION DE COMMANDES, POUR UNE OFFRE DE SERVICE RESPONSABLE

### EN CAS D'ANNULATION OU DE MODIFICATIONS DE PRODUITS OU DE COMMANDES

En cas d'annulation de produits ou de commandes		
	Préavis	Facturation
Pour les produits standards	3 jours ouvrés	330€
Pour les produits hors standards (annulation partielle ou totale)	5 jours ouvrés	Facturation des produits au prix tarif

La commande ne peut être modifiée 72h avant la livraison



### RETOURS

Le retour des marchandises sera accepté si la demande intervient dans les 8 jours suivant la livraison et si les conditions cumulatives suivantes sont respectées :

- Palettes complètes, propres et d'aspect conforme sans ajout de marquage
- Aucun reconditionnement n'a été effectué
- Acceptation de la prise en charge des frais de retour en cas de responsabilité avérée du destinataire.

Les retours sont exclusivement réalisés par nos soins.

En cas de refus ou impossibilité de livrer	
Facturation	650€

## SERVICE HIRSCH ISOLATION, ENLÈVEMENT

### VOUS SOUHAITEZ ENLEVER VOTRE COMMANDE

Pour plus de flexibilité, vous souhaitez enlever votre commande :  
 Délai Cible J+2 pour les produits courants.

### COMMENT FAIRE ?

Lors de la prise de commande, demandez un enlèvement au service clients auprès de votre assistante commerciale. Un numéro de commande vous est transmis avec l'Accusé de Réception de Commande.

Se présenter à l'usine avec un bon de commande  
 à la date et heure du rendez-vous proposé.  
 Sinon chargement sur ordre d'arrivée des camions.

**Horaires d'ouverture**  
 8h-12h et 14h-17h



### AFIN D'ASSURER UN ACCOMPAGNEMENT SÉCURISÉ

- Entrer par l'accueil
- Signer un protocole de sécurité avant d'aller sur les aires de chargement
- S'équiper des EPI :  
*chasuble, chaussures de sécurité, casque, gants*
- Respecter les gestes barrières

**PAS D'ENLÈVEMENT LE JOUR DE LA PRISE DE COMMANDE**



# REuse, LE SERVICE DE RECYCLAGE HIRSCH ISOLATION

## COMMENT ÇA MARCHE ?

Votre Chef de marché HIRSCH Isolation :

- **Rencontre** votre entreprise de pose et l'accompagne dans le choix du système de collecte et de tri adéquat pour ses chutes de polystyrène expansé (PSE).
- **Partage** la charte de reprise des chutes de PSE avec l'entreprise.
- **Forme les équipes** de votre entreprise de pose sur les bons gestes de tri à réaliser sur chantier

Après signature de la charte, pensez lors de votre commande à communiquer à votre assistante commerciale le besoin en sacs de recyclage pour votre chantier.

Les sacs seront livrés en même temps que les produits directement sur votre chantier.



☆ Nos Usines  
□ Collecteurs partenaires

SERVICES DÉDIÉS ENTREPRISES DE POSE	TARIF
Prestation de reprise et recyclage / sac de collecte (750 L) pour un <b>minimum de 20 sacs</b>	<b>10 € par sac</b>

Un minimum de 20 sacs est requis afin de déclencher la récupération des chutes propres de PSE.

Le non-respect du minimum de 20 sacs fera l'objet d'une pénalité de **150€/collecte**.

Prenez contact avec votre assistante commerciale pour organiser une enlèvement. Ce service peut être mis en place pour les chantiers situés à moins de 200 km d'une usine ou d'un site collecteur.





# REuse, LE SERVICE DE RECYCLAGE HIRSCH ISOLATION

## CAHIER DES CHARGES À RESPECTER

### ✓ Les produits admis :

Polystyrène expansé blanc et polystyrène expansé gris (regroupés séparément) :

Le déchet de polystyrène expansé doit être :

- ✓ Propre
- ✓ Sans odeur
- ✓ Exempt de tout autre produit

✓ Le polystyrène expansé comportant des traces de poussière ou de terre (en quantité limitée) est aussi accepté

✗ L'ensemble des produits doit être exempt totalement de tout corps étranger tels que :

- |                           |  |
|---------------------------|--|
| ✗ Béton                   | ✗ Papier adhésif                             |
| ✗ Ciment                  | ✗ Fibre de bois                              |
| ✗ Mortier de collage      | ✗ Autres plastiques (PVC, polypropylène,...) |
| ✗ Trame de fibre de verre | ✗ Métal                                      |
| ✗ Colle                   | ✗ Emballage alimentaire (souillé ou non)     |
| ✗ Enduit                  | ✗ Composés électriques                       |
| ✗ Carton                  | ✗ Produits chimiques                         |
| ✗ Plâtre                  |  |



Seules les chutes conditionnées dans les sacs marqués REuse / HIRSCH Isolation seront acceptées pour la reprise des chutes. Tout autre conditionnement et/ou chutes non conformes donnera lieu à des pénalités de **150€/sac.**





# ISOLATION DES MURS





**HIRSCH** Isolation  
DURABLE ET RESPONSABLE



- A. ISOLATION INTÉGRÉE DES MURS BÉTONS** P.21
- B. ISOLATION DES MURS PAR L'INTERIEUR** P.22
- C. ISOLATION DES MURS PAR L'EXTERIEUR** P.23



À partir du 1er janvier 2023, les produits à marque HIRSCH Isolation vendus sur le marché du bâtiment seront soumis à une éco-contribution, dans le cadre de la Responsabilité Élargie du Producteur (REP).

## A. ISOLATION INTÉGRÉE DES MURS BÉTON

### PANNEAUX D'ISOLATION THERMIQUE EN POLYSTYRÈNE EXPANSÉ

#### >Stisolmur Ultra BA RC30



Produit	$\lambda$ W/m.K	R m <sup>2</sup> .K/W	Dimensions (mm)			Code article	Code EAN unité consommateur	Conditionnement de vente	Délai indicatif	
			Épaisseur	Largeur	Longueur					
Stisolmur Ultra BA RC30	32		2,60	80	1200	2500	1M930608012002500	3496254789971	Colis de 7 panneaux	J + 4
			3,10	100			1M930610012002500	3496254801888	Colis de 6 panneaux	
			3,75	120			1M930612012002500	3496254801970	Colis de 5 panneaux	
			4,35	140			1M930614012002500	3496254801949	Colis de 4 panneaux	
			5,00	160			1M930616012002500	3496254801819	Colis de 3 panneaux	
			5,60	180			1M930618012002500	3496254801925	Colis de 3 panneaux	
			6,25	200			1M930620012002500	3496254801901	Colis de 3 panneaux	

#### >Stisolmur Ultra BA RC60



Produit	$\lambda$ mW/m.K	R m <sup>2</sup> .K/W	Dimensions (mm)			Code article	Code EAN unité consommateur	Conditionnement de vente	Délai indicatif	
			Épaisseur	Largeur	Longueur					
Stisolmur Ultra BA RC60	31		2,55	80	1200	2500	1M960608012002500	3496254789971	Colis de 7 panneaux	J + 4
			3,20	100			1M960610012002500	3496254801857	Colis de 6 panneaux	
			3,85	120			1M960612012002500	3496254802076	Colis de 5 panneaux	
			4,50	140			1M960614012002500	3496254802014	Colis de 4 panneaux	
			5,15	160			1M960616012002500	3496254801963	Colis de 3 panneaux	
			5,80	180			1M960618012002500	3496254802090	Colis de 3 panneaux	
			6,45	200			1M960620012002500	3496254801833	Colis de 3 panneaux	

#### >Stisolmur Ultra BA RC120



Produit	$\lambda$ mW/m.K	R m <sup>2</sup> .K/W	Dimensions (mm)			Code article	Code EAN unité consommateur	Conditionnement de vente	Délai indicatif	
			Épaisseur	Largeur	Longueur					
Stisolmur Ultra BA RC120	31		2,60	80	1200	2500	1M912608012002500	3496254789971	Colis de 7 panneaux	J + 4
			3,25	100			1M912610012002500	3496254801765	Colis de 6 panneaux	
			3,90	120			1M912612012002500	3496254802038	Colis de 5 panneaux	
			4,55	140			1M912614012002500	3496254801659	Colis de 4 panneaux	
			5,20	160			1M912616012002500	3496254802182	Colis de 3 panneaux	
			5,90	180			1M912618012002500	3496254801741	Colis de 3 panneaux	
			6,55	200			1M912620012002500	3496254801727	Colis de 3 panneaux	

## B. ISOLATIONS DES MURS PAR L'INTÉRIEUR

### PANNEAUX D'ISOLATION THERMIQUE EN POLYSTYRÈNE EXPANSÉ

#### A feuillures alternées pour contre-cloisons

>Stisolmur Th 38



#### Classement ISOLE : Niveau d'aptitude à l'emploi

Épaisseurs (mm)	I	S	O	L	E
40	1	2	2	3	2
60 à 100	1	2	2	3	3

Produit	$\lambda$ mW/m.K	R m <sup>2</sup> .K/W	Dimensions (mm)			Code article	Code EAN unité consommateur	Conditionnement de vente	Délai indicatif
			Épaisseur	Largeur	Longueur				
Stisolmur Th 38	38	1,05	40	1200	2550	2MH00604025501200	3496250140240	Colis de 15 panneaux	J + 4
			40		2600	2MH00604026001200	3496250140257		
			60		2550	2MH00606025501200	3496250140264	Colis de 10 panneaux	
			60		2650	2MH00606026501200	3496250149021		
			80		2550	2MH00608025501200	3496253206738	Colis de 7 panneaux	
			80		2650	2MH00608026501200	3496253162799		
			90		2550	2MH00609025501200	3496253265018	Colis de 6 panneaux	
			90		2650	2MH00609026501200	3496250149045		
			100		2550	2MH00610025501200	3496253206745		
			100		2650	2MH00610026501200	3496253213071		

#### Pour contre-cloison

>Stisolmur Ultra



#### Classement ISOLE : Niveau d'aptitude à l'emploi

Épaisseurs (mm)	I	S	O	L	E
60	1	2	2	3	2
80 à 100	1	2	2	3	3

Produit	$\lambda$ mW/m.K	R m <sup>2</sup> .K/W	Dimensions (mm)			Code article	Code EAN unité consommateur	Conditionnement de vente	Délai indicatif
			Épaisseur	Largeur	Longueur				
Stisolmur Ultra	32	1,85	60	1200	2500	2MN00606025001200	3496250149052	Colis de 10 panneaux	J + 4
			60		2600	2MN00606026001200	3496250140325		
			80		2500	2MN00608025001200	3496250140332	Colis de 7 panneaux	
			80		2600	2MN00608026001200	3496250140349		
			100		2500	2MN00610025001200	3496250140301	Colis de 6 panneaux	
			100		2600	2MN00610026001200	3496250140318		

## C. ISOLATION DES MURS PAR L'EXTÉRIEUR

### PANNEAUX D'ISOLATION THERMIQUE EN POLYSTYRÈNE EXPANSÉ

#### > Isolation sous enduit

Type d'Isolation	Pose collée	Pose calée-chevillée	Fixation mécanique par
Sous enduit mince ou mixte	Cellomur® / Cellomur® Ultra / Cellomur® Ultra ECA Cellomur® Bossage / Cellomur® Bossage Ultra Cellomur® Courbe / Cellomur® Courbe Ultra Cellomur® Angles / Cellomur® Angles Ultra		Cellomur® R Plus
Sous enduit hydraulique	Cellomur® Hydrau Igni		-
Traitement des angles	Cellomur® Angles Cellomur® Angles Ultra		-
Réglementation incendie ERP	Cellomur® + Bande RECOAT+		-

#### > Isolation sous vêtture, vêtage et bardage

Type d'Isolation	Pose collée	Pose sur ossature
Sous vêtture		Stisol® Vêtture
Sous vêtage	Stisol® Bardage / Stisol® Bardage Ultra	-
Sous bardage	Stisol® Bardage / Stisol® Bardage Ultra	-

#### > Isolation selon les performances thermiques recherchées

##### > Mur support en béton banché

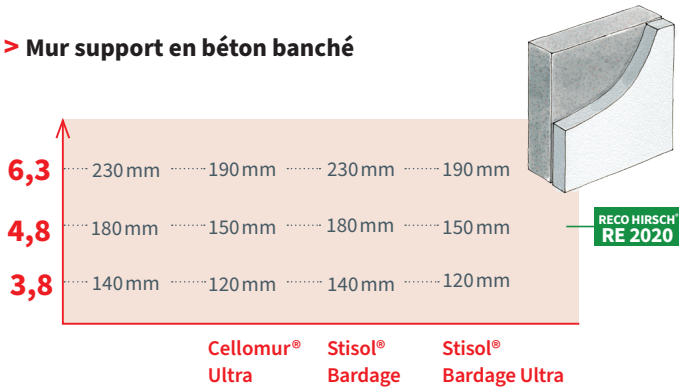

##### > Mur support en parpaing de 20 cm



##### > Mur support en brique de 20 cm

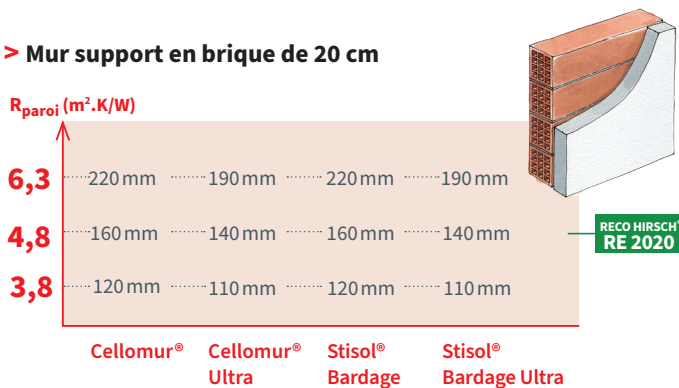

## PANNEAUX D'ISOLATION THERMIQUE EN POLYSTYRÈNE EXPANSÉ

### À bords droits support d'enduit extérieur



#### Classement ISOLE : Niveau d'aptitude à l'emploi

Épaisseurs (mm)	I	S	O	L	E
20 à 40	3	5	3	3(120)	2
50 à 200	3	5	3	3(120)	3

Produit	$\lambda$ mW/m.K	R m².K/W	Dimensions (mm)			Code article	Code EAN unité consommateur	Conditionnement de vente	Délai indicatif
			Épaisseur	Largeur	Longueur				
Cellomur®	38	0,50	20	600	1200	1CU90502012000600	3496253247502	Colis de 25 panneaux	J + 4
		0,75	30			1CU90503012000600	3496253248219	Colis de 16 panneaux	
		1,05	40			1CU90504012000600	3496253244624	Colis de 12 panneaux	
		1,30	50			1CU90505012000600	3496253247915	Colis de 10 panneaux	
		1,55	60			1CU90506012000600	3496253247526	Colis de 8 panneaux	
		1,85	70			1CU90507012000600	3496253249896	Colis de 7 panneaux	
		2,10	80			1CU90508012000600	3496253247540	Colis de 6 panneaux	
		2,35	90			1CU90509012000600	3496253250236	Colis de 5 panneaux	
		2,60	100			1CU90510012000600	3496253238616	Colis de 5 panneaux	
		2,90	110			1CU90511012000600	3496253242750	Colis de 4 panneaux	
		3,15	120			1CU90512012000600	3496253243665	Colis de 4 panneaux	
		3,40	130			1CU90513012000600	3496253248127	Colis de 3 panneaux	
		3,70	140			1CU90514012000600	3496253247861	Colis de 3 panneaux	
		3,95	150			1CU90515012000600	3496253244495	Colis de 3 panneaux	
		4,20	160			1CU90516012000600	3496253242613	Colis de 3 panneaux	
		4,45	170			1CU90517012000600	3496253250595	Colis de 3 panneaux	
		4,75	180			1CU90518012000600	3496253252094	Colis de 3 panneaux	
5,00	190	1CU90519012000600	3496253258249	Colis de 2 panneaux					
5,25	200	1CU90520012000600	3496253245348	Colis de 2 panneaux					

Autres épaisseurs disponibles de 5 mm en 5 mm jusqu'à 300 mm.



## &gt;Cellomur® Ultra



## Classement ISOLE : Niveau d'aptitude à l'emploi

Épaisseurs (mm)	I	S	O	L	E
20 à 50	3	5	3	3(120)	2
60 à 200	3	5	3	3(120)	3

Produit	$\lambda$ mW/m.K	R m <sup>2</sup> .K/W	Dimensions (mm)			Code article	Code EAN unité consommateur	Conditionnement de vente	Délai indicatif
			Épaisseur	Largeur	Longueur				
Cellomur® Ultra	31	0,60	20	600	1200	1UU50502012000600	3496253242217	Colis de 25 panneaux	J + 4
			30			1UU50503012000600	3496253250434	Colis de 16 panneaux	
			40			1UU50504012000600	3496253244808	Colis de 12 panneaux	
			50			1UU50505012000600	3496253250199	Colis de 10 panneaux	
			60			1UU50506012000600	3496253242972	Colis de 8 panneaux	
			70			1UU50507012000600	3496253248677	Colis de 7 panneaux	
			80			1UU50508012000600	3496253238876	Colis de 6 panneaux	
			90			1UU50509012000600	3496253242958	Colis de 5 panneaux	
			100			1UU50510012000600	3496250208087	Colis de 5 panneaux	
			110			1UU50511012000600	3496253248073	Colis de 4 panneaux	
			120			1UU50512012000600	3496253243009	Colis de 4 panneaux	
			130			1UU50513012000600	3496253256382	Colis de 3 panneaux	
			140			1UU50514012000600	3496253247595	Colis de 3 panneaux	
			150			1UU50515012000600	3496253251493	Colis de 3 panneaux	
			160			1UU50516012000600	3496253250953	Colis de 3 panneaux	
			170			1UU50517012000600	3496253256436	Colis de 3 panneaux	
			180			1UU50518012000600	3496253251516	Colis de 3 panneaux	
190	1UU50519012000600	3496253250410	Colis de 2 panneaux						
200	1UU50520012000600	3496253242651	Colis de 2 panneaux						

Autres épaisseurs disponibles de 5 mm en 5 mm jusqu'à 300 mm.

Protéger le polystyrène graphité du rayonnement solaire et des sources de chaleur.

## &gt;Cellomur® Ultra ECA



Produit	$\lambda$ mW/m.K	R m <sup>2</sup> .K/W	Dimensions (mm)			Code article	Code EAN unité consommateur	Conditionnement de vente	Délai indicatif
			Épaisseur	Largeur	Longueur				
Cellomur® Ultra ECA	31	3,85	120	600	1200	1CY90512012000600	3496254813614	Colis de 4 panneaux	J + 5
			140			1CY90514012000600	3496254815434	Colis de 3 panneaux	
			160			1CY90516012000600	3496254813638	Colis de 3 panneaux	
			180			1CY90518012000600	3496254813690	Colis de 3 panneaux	
			200			1CY90520012000600	3496254813423	Colis de 2 panneaux	



## À bords rainurés fixés mécaniquement support d'enduit extérieur

>Cellomur® R Plus



### Classement ISOLE : Niveau d'aptitude à l'emploi

Épaisseurs (mm)	I	S	O	L	E
60 à 150	3	5	3	4	3

Produit	$\lambda$ mW/m.K	R m <sup>2</sup> .K/W	Dimensions (mm)			Code article	Code EAN unité consommateur	Conditionnement de vente	Délai indicatif	
			Épaisseur	Largeur	Longueur					
Cellomur® R PLUS	38		1,55	60	500	500	1CP90606005000500	3496253161228	Colis de 20 panneaux	J + 5
			1,85	70			1CP90607005000500	3496253161235	Colis de 16 panneaux	
			2,10	80			1CP90608005000500	3496253161242	Colis de 14 panneaux	
			2,35	90			1CP90609005000500	3496253207261	Colis de 12 panneaux	
			2,60	100			1CP90610005000500	3496253161211	Colis de 12 panneaux	
			2,90	110			1CP90611005000500	3496250184688	Colis de 10 panneaux	
			3,15	120			1CP90612005000500	3496253206783	Colis de 10 panneaux	
			3,40	130			1CP90613005000500	3496250164185	Colis de 8 panneaux	
			3,70	140			1CP90614005000500	3496250161658	Colis de 8 panneaux	
			3,95	150			1CP90615005000500	3496250186477	Colis de 8 panneaux	

Autres épaisseurs disponibles de 10 mm en 10 mm jusqu'à 300 mm.

## À bords feuillurés support d'enduit hydraulique extérieur

>Cellomur® Hydrau Igni

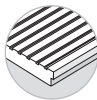

Produit	$\lambda$ mW/m.K	R m <sup>2</sup> .K/W	Dimensions (mm)			Code article	Code EAN unité consommateur	Conditionnement de vente	Délai indicatif	
			Épaisseur	Largeur	Longueur					
Cellomur® Hydrau Igni	38		1,05	40	600	1200	1EH90604012000600	3496250149083	Colis de 15 panneaux	J + 5
			1,30	50			1EH90605012000600	3496250149090	Colis de 12 panneaux	
			1,55	60			1EH90606012000600	3496253208275	Colis de 10 panneaux	
			1,85	70			1EH90607012000600	3496250152076	Colis de 8 panneaux	
			2,10	80			1EH90608012000600	3496253218113	Colis de 7 panneaux	
			2,35	90			1EH90609012000600	3496253265032	Colis de 6 panneaux	
			2,60	100			1EH90610012000600	3496253218106	Colis de 6 panneaux	
			2,90	110			1EH90611012000600	3496250148420	Colis de 5 panneaux	
			3,15	120			1EH90612012000600	3496250152090	Colis de 5 panneaux	
			3,40	130			1EH90613012000600	3496253244020	Colis de 4 panneaux	
			3,70	140			1EH90614012000600	3496253244006	Colis de 4 panneaux	
			3,95	150			1EH90615012000600	3496253244044	Colis de 4 panneaux	



## Sous bardage

## &gt;Stisol® Bardage



## Classement ISOLE : Niveau d'aptitude à l'emploi

Épaisseurs (mm)	I	S	O	L	E
20 à 45	3	5	3	3(120)	2
55 à 200	3	5	3	3(120)	3

Produit	$\lambda$ mW/m.K	Dimensions (mm)			Code article	Conditionnement de vente	Délai indicatif
		Épaisseur	Largeur	Longueur			
Stisol® Bardage	38	20 à 200 de 10 en 10	1200	2500	1CB906EEE25001200	Colisage n°3 (voir cahier de service p.14)	J + 4
			600	1200	1CB906EEE12000600	Colisage n°1 (voir cahier de service p.14)	
			600	1000	1CB906EEE10000600	Colisage n°1 (voir cahier de service p.14)	

EEE = épaisseur (mm).

## &gt;Stisol® Bardage Ultra



## Classement ISOLE : Niveau d'aptitude à l'emploi

Épaisseurs (mm)	I	S	O	L	E
20 à 50	3	5	3	3(120)	2
55 à 200	3	5	3	3(120)	3

Produit	$\lambda$ mW/m.K	Dimensions (mm)			Code article	Conditionnement de vente	Délai indicatif
		Épaisseur	Largeur	Longueur			
Stisol® Bardage Ultra	31	20 à 200 de 10 en 10	1200	2500	1UB906EEE25001200	Colisage n°3 (voir cahier de service p.14)	J + 4
			600	1200	1UB906EEE12000600	Colisage n°1 (voir cahier de service p.14)	
			600	1000	1UB906EEE10000600	Colisage n°1 (voir cahier de service p.14)	

EEE = épaisseur (mm).

Protéger le polystyrène graphité du rayonnement solaire et des sources de chaleur.

## &gt;Bande coupe feu Recoat +



Produit	$\lambda$ mW/m.K	Dimensions (mm)			Code article	Conditionnement de vente	Délai indicatif
		Épaisseur	Largeur	Longueur			
Bande coupe feu Recoat+	2,2	80	200	1200	13020	84 panneaux / palette	Sur demande
	2,75	100			12635	66 panneaux / palette	
	3,30	120			12637	54 panneaux / palette	
	3,85	140			12639	48 panneaux / palette	
	4,40	160			12644	42 panneaux / palette	
	5,00	180			12645	36 panneaux / palette	
	5,55	200			12646	30 panneaux / palette	



# ISOLATION DES PLANCHERS ET SOLS



## **A. ISOLATION DES PLANCHERS À POUTRELLES**

### **GUIDE DE CHOIX**

**P.30**

**1 Entrevous moulés**

**P.32**

**2 Entrevous découpés**

**P.35**

**3 Correcteurs de ponts thermiques**

**P.47**

## **B. ISOLATION DES SOLS**

### **GUIDE DE CHOIX**

**P.51**

**4 Isolation sous chape**

**P.52**

**5 Isolation sous dallage**

**P.53**

**6 Isolation sous chape et dallage**

**P.55**

**7 Isolation des dalles portées**

**P.57**

**8 Isolation du soubassement**

**P.59**

# GUIDE DE CHOIX

## 1<sup>ère</sup> étape : identifiez le produit adapté à votre application

Ce guide de choix présente des préconisations qui ne remplacent pas les prescriptions du CCTP et/ou d'une étude de planchers.

 Solution recommandée par HIRSCH Isolation



Ouvrage		Produits HIRSCH Isolation						Accessoires	
		Type d'entrelevous			Coffrant			Réaction au feu	
Type de bâtiment	Type de plancher	Type de poutrelle	Isolant	Moulé	Découpé	Moulé	Rupteurs de ponts thermiques		
Maison Individuelle	Vide sanitaire Haut de sous-sol, garage Plancher intermédiaire	Trellis	Hourdisssimo® T	Voutissimo® T	Hourdisssimo® T Coffrant Hourdisssimo® T Réversible	Voutissimo® Coffrant T	M4	Rupsilon® PI	
		Précontrainte	Hourdisssimo® P	Voutissimo® P	Hourdisssimo® P Coffrant	Voutissimo® Coffrant P	M4	Rupsilon® PI	
		Trellis	Hourdisssimo® T	Voutissimo® T	Hourdisssimo® T Coffrant Hourdisssimo® T Réversible	Voutissimo® Coffrant T	M1	Rupsilon® PI Protect	
		Précontrainte	Hourdisssimo® P	Voutissimo® P	Hourdisssimo® P Coffrant	Voutissimo® Coffrant P	M1	Rupsilon® PI Protect	
		Trellis			Hourdisssimo® T Coffrant Hourdisssimo® T Réversible	Voutissimo® Coffrant T	M4(1)	Rupsilon® PI	
		Précontrainte			Hourdisssimo® P Coffrant	Voutissimo® Coffrant P	M4(1)	Rupsilon® PI	
Logement Collectif	Vide sanitaire Plancher intermédiaire	Trellis	Hourdisssimo® T	Voutissimo® T	Hourdisssimo® T Coffrant Hourdisssimo® T Réversible	Voutissimo® Coffrant T	M4	Rupsilon® PI	
		Précontrainte	Hourdisssimo® P	Voutissimo® P	Hourdisssimo® P Coffrant	Voutissimo® Coffrant P	M4	Rupsilon® PI	
		Trellis			Hourdisssimo® T Coffrant Hourdisssimo® T Réversible	Voutissimo® Coffrant T	M4(1)	Rupsilon® PI	
		Précontrainte			Hourdisssimo® P Coffrant	Voutissimo® Coffrant P	M4(1)	Rupsilon® PI	
ERP	Vide sanitaire	Trellis	Hourdisssimo® T	Voutissimo® T	Hourdisssimo® T Coffrant Hourdisssimo® T Réversible	Voutissimo® Coffrant T	M1(2)	Rupsilon® PI	
		Précontrainte	Hourdisssimo® P	Voutissimo® P	Hourdisssimo® P Coffrant	Voutissimo® Coffrant P	M1(2)	Rupsilon® PI	

(1) : En plancher intermédiaire, un enduit plâtre projeté ou un plafond suspendu doit assurer le rôle de coupe-feu requis par la réglementation incendie pour la famille de bâtiment d'habitation concerné.  
 (2) : Un classement de réaction au feu M4 peut être admis dans certaines conditions, selon la configuration du plancher et du bâtiment. À valider avec le tenant de système plancher.

2<sup>ème</sup> étape : trouvez le modèle exact pour passer commande.

	Hourdissimo®		Hourdissimo® Coffrant et Réversible		Voutissimo®		Voutissimo® Coffrant		Fibrisol®		
	T - Treillis	P - Précontraint	T - Treillis	P - Précontraint	T - Treillis	P - Précontraint	T - Treillis	P - Précontraint	T - Treillis	P - Précontraint	
Entraxe (cm)	60	✓	✓	✓	✓	✓	✓	✓	✓	✓	
	62										
	63	✓	✓	◆ Non disponible en réversible	✓	◆ Zone Nord uniquement Disponible en version Décor	✓				
	64	◆ réversible uniquement	✓	◆ réversible uniquement							
	70	✓	✓	✓	✓	◆ Zone Sud					
Hauteur coffrante (cm)	12	◆ Non disponible en réversible	✓	◆ Non disponible en réversible	✓	◆ Zone Nord uniquement	✓	✓	✓	✓	
	15	✓	✓	11-15 cm en réversible	✓	◆ Zone Nord uniquement			✓	✓	
	20	✓	✓	16-20 cm en réversible	✓					✓	
	25	◆ Uniquement en Up 23	◆ Uniquement en Up 23								
	40	✓	✓								
Coefficient Up	33	✓	✓			◆ Zone Nord uniquement				✓	
	31									✓	
	29										
	27	✓	✓			✓	✓			✓	
	24										
	23	✓	✓			✓	✓			✓	
	21										
	18	✓	✓			✓	✓				
	14	✓	✓			✓	✓				
	10	✓	✓								
Largeur Talon (précontrainte)	S			◆ Entraxes 600-630-700						✓	
	M			◆ Entraxes 600 et 630							
	L			◆ Entraxe 640 Uniquement							

**Nouvelle gamme de rehausses - compatibilité avec tous nos entrevous. Panneaux à bords droits de largeur variable (non clipsables).**

**NOUVEAU**

À partir du 1er janvier 2023, les produits à marque HIRSCH Isolation vendus sur le marché du bâtiment seront soumis à une éco-contribution, dans le cadre de la Responsabilité Élargie du Producteur (REP).

## A. ISOLATION DES PLANCHERS A POUTRELLES

### ENTREVOUS MOULÉS COFFRANTS

**>Voutissimo® Coffrant**  
Anciennement Placo® Voute



#### Entrevous moulés Voutissimo® Coffrant P pour poutrelles précontraintes

**>Voutissimo® Coffrant P – entraxe 600 mm**

Produit	R m <sup>2</sup> .K/W	Up W/m <sup>2</sup> .K	Dimensions (mm)		Code article	Code EAN unité consommateur	Conditionnement de vente	Délai indicatif
			Hauteur coffrante	Longueur				
Voutissimo® Coffrant P 600-120 Igni	0,70	1,1	120	1200	4VS9DA12012000544	3496250162457	Palette de 5 colis de 10 pièces	J + 4

#### Entrevous moulés Voutissimo® Coffrant T pour poutrelles treillis

**>Voutissimo® Coffrant T – entraxe 620 mm**

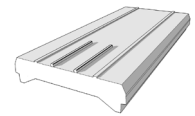

Produit	R m <sup>2</sup> .K/W	Up W/m <sup>2</sup> .K	Dimensions (mm)		Code article	Code EAN unité consommateur	Conditionnement de vente	Délai indicatif
			Hauteur coffrante	Longueur				
Voutissimo® Coffrant T 620 Igni	0,75	1,01	120	1200	4VS9HA12012000544	3496250162518	Palette de 5 colis de 8 pièces	J + 4



## ENTREVOUS MOULÉS ISOLANTS

&gt;Voutissimo®



## Entrevois moulés Voutissimo® P pour poutrelles précontraintes

## &gt;Entrevois moulés Voutissimo® P - entraxe 600 mm (zone nord)

Produit	Up W/m <sup>2</sup> .K	Dimensions (mm)			Code article	Code EAN unité consommateur	Conditionnement de vente	Délai indicatif
		Largeur du corps de l'entrevois	Hauteur coffrante	Longueur				
Voutissimo® P 600	0,33	544	120	1200	4PB10D18512000544	3496253306513	Palette de 4 colis de 6 pièces	J + 5
	0,27				4PC10D21012000544	3496253305158	Palette de 4 colis de 6 pièces	J + 4
	0,23				4PD10D23312000544	3496253306544	Palette de 5 colis de 4 pièces	J + 4
	0,18				4PF10D29012000544	3496253306674	Palette de 4 colis de 4 pièces	J + 7
	0,14				4PH10D35512000544	3496253304939	Palette de 6 colis de 2 pièces	J + 7
Voutissimo® P 600 Décor	0,33	544	120	1200	4PB19M19012000544	3496253300535	Palette de 4 colis de 6 pièces	J + 5
	0,27				4PC19M21512000544	3496253300504	Palette de 5 colis de 4 pièces	J + 4
	0,23				4PD19M23812000544	3496253298924	Palette de 5 colis de 4 pièces	J + 4
	0,18				4PF19M29512000544	3496253300474	Palette de 4 colis de 4 pièces	J + 7
	0,14				4PH19M36012000544	3496253298894	Palette de 6 colis de 2 pièces	J + 7

Les modèles Décor sont ignifugés (qualité M1) pour des applications en haut de sous-sols et vides sanitaires d'ERP (établissement recevant du public).  
Les Voutissimo® P en entraxe 600 mm existent aussi en hauteur coffrante 150 mm.



## Entrevous moulés Voutissimo® T pour poutrelles treillis

### >Entrevous moulés Voutissimo® T - entraxe 600 mm (zone nord)

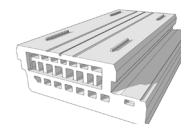

Produit	Up W/m².K	Dimensions (mm)			Code article	Code EAN unité consommateur	Conditionnement de vente	Délai indicatif
		Largeur du corps de l'entrevous	Hauteur coffrante	Longueur				
Voutissimo® T 600	0,33	520	120	1200	4TB10R18512000520	3496253305684	PaLETTE de 4 colis de 6 pièces	J + 5
	0,27				4TC10R21012000520	3496253305653	PaLETTE de 5 colis de 4 pièces	J + 4
	0,23				4TD10R23312000520	3496253305622	PaLETTE de 5 colis de 4 pièces	J + 4
	0,18				4TF10R27712000520	3496253305592	PaLETTE de 4 colis de 4 pièces	J + 7
	0,14				4TH10R33512000520	3496253305561	PaLETTE de 7 colis de 2 pièces	J + 5
Voutissimo® T 600 Décor	0,33	520	120	1200	4TB19V19012000520	3496253302423	PaLETTE de 4 colis de 6 pièces	J + 5
	0,27				4TC19V21512000520	3496253302393	PaLETTE de 5 colis de 4 pièces	J + 4
	0,23				4TD19V23812000520	3496253302362	PaLETTE de 5 colis de 4 pièces	J + 4
	0,18				4TF19V28212000520	3496253302331	PaLETTE de 4 colis de 4 pièces	J + 5
	0,14				4TH19V34012000520	3496253302300	PaLETTE de 7 colis de 2 pièces	J + 5

Les modèles Décor sont ignifugés (qualité M1) pour des applications en haut de sous-sol et vide sanitaire d'ERP (établissement recevant du public).  
Les Voutissimo® T en entraxe 600 mm existent aussi en hauteur coffrante 150 mm et en version T40 pour les talons de poutrelles de 40 mm de hauteur.



### >Entrevous moulés Voutissimo® T - entraxe 630 mm (zone sud)

Produit	Up W/m².K	Dimensions (mm)			Code article	Code EAN unité consommateur	Conditionnement de vente	Délai indicatif
		Largeur du corps de l'entrevous	Hauteur coffrante	Longueur				
Voutissimo® T 630	0,27	550	120	600	4TC10R21006000550	3496254780060	PaLETTE de 6 colis de 8 pièces	J + 4
	0,23				4TD10R23406000550	3496254780091	PaLETTE de 5 colis de 8 pièces	J + 4
	0,18				4TF10R27706000550	3496254780121	PaLETTE de 4 colis de 8 pièces	J + 4
	0,14				4TH10R33506000550	3496254780152	PaLETTE de 7 colis de 4 pièces	J + 7

Les entrevous Voutissimo® T 630 existent en version ignifugée (qualité M1) pour des applications en haut de sous-sol et vide sanitaire d'ERP (établissement recevant du public).

Pour obtenir le code article de la version ignifugée, remplacez le chiffre «0» du 5ème caractère du code article par le chiffre 9.

Par exemple : le code 4TSH0C12012000550 deviendra 4TSH9C12012000550 pour la version Igni.



## ENTREVOUS DÉCOUPÉS

&gt;Hourdissimo®

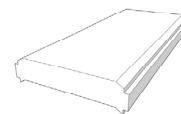

## Entrevous découpés Hourdissimo® T réversibles pour poutrelles treillis

>Hourdissimo® T 600 réversible pour poutrelles treillis - entraxe 600 mm  
hauteur du talon de 40 à 45 mm

Produit	Up W/m <sup>2</sup> .K	Dimensions (mm)			Code article	Code EAN unité consommateur	Conditionnement de vente	Délai indicatif
		Hauteur coffrante	Largeur	Longueur				
Hourdissimo® T 600 150 réversible	0,92	150	520	1200	4TSH0R13012000520	3496254772102	Colis de 20 pièces	J + 4
Hourdissimo® T 600 150 réversible Igni					4TSH9R13012000520	3496254772126		
Hourdissimo® T 600 200 réversible	0,78	200	520	1200	4TSH0R18012000520	3496254772140	Colis de 12 pièces	
Hourdissimo® T 600 200 réversible Igni					4TSH9R18012000520	3496254772164		

Les modèles Igni sont ignifugés (qualité M1).

Pour obtenir le code article de la version ignifugée, remplacez le chiffre "0" du 5ème caractère du code article par le chiffre 9.

Par exemple : le code 4TSH0C12012000550 deviendra 4TSH9C12012000550 pour la version Igni.

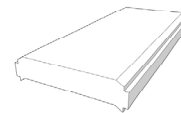
>Hourdissimo® T 640 réversible pour poutrelles treillis - entraxe 640 mm  
hauteur du talon de 40 à 45 mm

Produit	Up W/m <sup>2</sup> .K	Dimensions (mm)			Code article	Code EAN unité consommateur	Conditionnement de vente	Délai indicatif
		Hauteur coffrante	Largeur	Longueur				
Hourdissimo® T 640 150 réversible	0,88	150	560	1200	4TXH0R13012000560	3496254769973	Colis de 20 pièces	J + 4
Hourdissimo® T 640 150 réversible Igni					4TXH9R13012000560	3496254768846		
Hourdissimo® T 640 200 réversible	0,75	200	560	1200	4TXH0R18012000560	3496254768884	Colis de 12 pièces	
Hourdissimo® T 640 200 réversible Igni					4TXH9R18012000560	3496254768563		

Les modèles Igni sont ignifugés (qualité M1).

Pour obtenir le code article de la version ignifugée, remplacez le chiffre "0" du 5ème caractère du code article par le chiffre 9.

Par exemple : le code 4TSH0C12012000550 deviendra 4TSH9C12012000550 pour la version Igni.

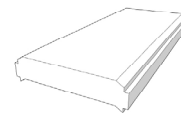
>Hourdissimo® T 700 réversible pour poutrelles treillis - entraxe 700 mm  
hauteur du talon de 40 à 45 mm

Produit	Up W/m <sup>2</sup> .K	Dimensions (mm)			Code article	Code EAN unité consommateur	Conditionnement de vente	Délai indicatif
		Hauteur coffrante	Largeur	Longueur				
Hourdissimo® T 700 150 réversible	0,84	150	620	1200	4TLH0R13012000620	3496254797358	Colis de 20 pièces	J + 4
Hourdissimo® T 700 150 réversible Igni					4TLH9R13012000620	3496254797570		
Hourdissimo® T 700 200 réversible	0,72	200	620	1200	4TLH0R18012000620	Sur demande	Colis de 12 pièces	
Hourdissimo® T 700 200 réversible Igni					4TLH9R18012000620			

Les modèles Igni sont ignifugés (qualité M1).

Pour obtenir le code article de la version ignifugée, remplacez le chiffre «0» du 5ème caractère du code article par le chiffre 9.

Par exemple : le code 4TSH0C12012000550 deviendra 4TSH9C12012000550 pour la version Igni.

## Entrevous découpés Hourdissimo® T pour poutrelles treillis

>Hourdissimo® T 600 pour poutrelles treillis - entraxe 600 mm  
- hauteur du talon de 40 à 45 mm

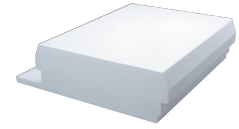

Produit	Up W/m².K	Dimensions (mm)			Code article	Code EAN unité consommateur	Conditionnement de vente	Délai indicatif
		Hauteur coffrante	Largeur	Longueur				
Hourdissimo® T 600 120 Coffrant	0,88	120	520	1200	4TSH0C12012000520	3496254768808	Colis de 20 pièces	J + 4
Hourdissimo® T 600 150 Coffrant	0,81	150			4TSH0C15012000520	3496254768686	Colis de 16 pièces	
Hourdissimo® T 600 200 Coffrant	0,78	200			4TSH0C20012000520	3496254768709	Colis de 12 pièces	
Hourdissimo® T 600 120 Up 40	0,40	120			4TSG0S16512000520	3496254764725	Colis de 16 pièces	
Hourdissimo® T 600 150 Up 40	0,40	150			4TSG0S20312000520	3496254764749	Colis de 12 pièces	
Hourdissimo® T 600 200 Up 40	0,40	200			4TSG0S23612000520	3496254771983	Colis de 8 pièces	
Hourdissimo® T 600 120 Up 33	0,33	120			4TSF0S18512000520	3496254764480	Colis de 16 pièces	
Hourdissimo® T 600 150 Up 33	0,33	150			4TSF0S21712000520	3496254764763	Colis de 12 pièces	
Hourdissimo® T 600 200 Up 33	0,33	200			4TSF0S26112000520	3496254764701	Colis de 8 pièces	
Hourdissimo® T 600 120 Up 27	0,27	120			4TSE0S19212000520	3496254765166	Colis de 12 pièces	
Hourdissimo® T 600 150 Up 27	0,27	150			4TSE0S21612000520	3496254765043	Colis de 8 pièces	
Hourdissimo® T 600 200 Up 27	0,27	200			4TSE0S26112000520	3496254764985	Colis de 8 pièces	
Hourdissimo® T 600 120 Up 23	0,23	120			4TSD0S21412000520	3496254769720	Colis de 8 pièces	
Hourdissimo® T 600 150 Up 23	0,23	150			4TSD0S23812000520	3496254765029	Colis de 8 pièces	
Hourdissimo® T 600 200 Up 23	0,23	200			4TSD0S28112000520	3496254764787	Colis de 8 pièces	
Hourdissimo® T 600 250 Up 23	0,23	250			4TSD0S32512000520	3496254764800	Colis de 4 pièces	
Hourdissimo® T 600 120 Up 18	0,18	120			4TSC0S25712000520	3496254764824	Colis de 8 pièces	
Hourdissimo® T 600 150 Up 18	0,18	150			4TSC0S28112000520	3496254765005	Colis de 8 pièces	
Hourdissimo® T 600 200 Up 18	0,18	200			4TSC0S32312000520	3496254764909	Colis de 4 pièces	
Hourdissimo® T 600 120 Up 14	0,14	120			4TSB0S31812000520	3496254764923	Colis de 4 pièces	
Hourdissimo® T 600 150 Up 14	0,14	150			4TSB0S34212000520	3496254764947	Colis de 4 pièces	
Hourdissimo® T 600 200 Up 14	0,14	200			4TSB0S38412000520	3496254764961	Colis de 4 pièces	
Hourdissimo® T 600 120 Up 10	0,10	120			4TSA0S42912000520	3496254764848	Colis de 4 pièces	
Hourdissimo® T 600 150 Up 10	0,10	150			4TSA0S45112000520	3496254764862	Colis de 4 pièces	
Hourdissimo® T 600 200 Up 10	0,10	200			4TSA0S49212000520	3496254764886	Colis de 4 pièces	

Ces modèles existent en version ignifugée (Igni - qualité M1) pour des applications en haut de sous-sol et vide sanitaire d'ERP (établissement recevant du public).  
Pour obtenir le code article de la version ignifugée, remplacez le chiffre «0» du 5ème caractère du code article par le chiffre 9.  
Par exemple : le code 4TSH0C12012000550 deviendra 4TSH9C12012000550 pour la version Igni.

## >Hourdissimo® T 630 pour poutrelles treillis - entraxe 630 mm - hauteur du talon de 40 à 45 mm



Produit	Up W/m <sup>2</sup> .K	Dimensions (mm)			Code article	Code EAN unité consommateur	Conditionnement de vente	Délai indicatif
		Hauteur coffrante	Largeur	Longueur				
Hourdissimo® T 630 120 Coffrant	0,84	120	550	1200	4TSH0C12012000550	3496254772027	Colis de 20 pièces	J + 4
Hourdissimo® T 630 150 Coffrant	0,81	150			4TMH0C15012000550	3496254765128	Colis de 16 pièces	
Hourdissimo® T 630 200 Coffrant	0,75	200			4TMH0C20012000550	3496254772041	Colis de 12 pièces	
Hourdissimo® T 630 120 Up 40	0,40	120			4TMG0S16312000550	3496254765562	Colis de 12 pièces	
Hourdissimo® T 630 150 Up 40	0,40	150			4TMG0S19912000550	3496254770498	Colis de 12 pièces	
Hourdissimo® T 630 200 Up 40	0,40	200			4TMG0S23512000550	3496254770511	Colis de 8 pièces	
Hourdissimo® T 630 120 Up 33	0,33	120			4TMF0S18112000550	3496254765586	Colis de 12 pièces	
Hourdissimo® T 630 150 Up 33	0,33	150			4TMF0S19312000550	3496254765623	Colis de 8 pièces	
Hourdissimo® T 630 200 Up 33	0,33	200			4TMF0S26012000550	3496254766002	Colis de 8 pièces	
Hourdissimo® T 630 120 Up 27	0,27	120			4TME0S18912000550	3496254765067	Colis de 12 pièces	
Hourdissimo® T 630 150 Up 27	0,27	150			4TME0S21312000550	3496254765500	Colis de 8 pièces	
Hourdissimo® T 630 200 Up 27	0,27	200			4TME0S25912000550	3496254765524	Colis de 8 pièces	
Hourdissimo® T 630 120 Up 23	0,23	120			4TMD0S1212000550	3496254765548	Colis de 8 pièces	
Hourdissimo® T 630 150 Up 23	0,23	150			4TMD0S23612000550	3496254765708	Colis de 8 pièces	
Hourdissimo® T 630 200 Up 23	0,23	200			4TMD0S27912000550	3496254765722	Colis de 8 pièces	
Hourdissimo® T 630 250 Up 23	0,23	250			4TMD0S32112000550	3496254766026	Colis de 4 pièces	
Hourdissimo® T 630 120 Up 18	0,18	120			4TMC0S25512000550	3496254765746	Colis de 8 pièces	
Hourdissimo® T 630 150 Up 18	0,18	150			4TMC0S27912000550	3496254770535	Colis de 8 pièces	
Hourdissimo® T 630 200 Up 18	0,18	200			4TMC0S32112000550	3496254765647	Colis de 4 pièces	
Hourdissimo® T 630 120 Up 14	0,14	120			4TMB0S31512000550	3496254765661	Colis de 4 pièces	
Hourdissimo® T 630 150 Up 14	0,14	150			4TMB0S33912000550	3496254770351	Colis de 4 pièces	
Hourdissimo® T 630 200 Up 14	0,14	200			4TMB0S38112000550	3496254770474	Colis de 4 pièces	
Hourdissimo® T 630 120 Up 10	0,10	120			4TMA0S42612000550	3496254765685	Colis de 4 pièces	
Hourdissimo® T 630 150 Up 10	0,10	150			4TMA0S44812000550	3496254770559	Colis de 4 pièces	
Hourdissimo® T 630 200 Up 10	0,10	200	4TMA0S48912000550	3496254766040	Colis de 4 pièces			

Ces modèles existent en version ignifugée (IgNi - qualité M1) pour des applications en haut de sous-sol et vide sanitaire d'ERP (établissement recevant du public). Pour obtenir le code article de la version ignifugée, remplacez le chiffre «0» du 5ème caractère du code article par le chiffre 9. Par exemple : le code 4TSH0C12012000550 deviendra 4TSH9C12012000550 pour la version IgNi.

**>Hourdissimo® T 640 pour poutrelles treillis - entraxe 640 mm  
- hauteur du talon de 40 à 45 mm**



Produit	Up W/m².K	Dimensions (mm)			Code article	Code EAN unité consommateur	Conditionnement de vente	Délai indicatif
		Hauteur coffrante	Largeur	Longueur				
Hourdissimo® T 640 120 Coffrant	0,84	120	560	1200	4TXH0C12012000560	3496254768822	Colis de 20 pièces	J + 4
Hourdissimo® T 640 120 Coffrant Igni	0,84	120			4TXH9C12012000560	3496254768587		
Hourdissimo® T 640 150 Coffrant	0,75	150			4TXH0C15012000560	3496254768600	Colis de 16 pièces	
Hourdissimo® T 640 150 Coffrant Igni	0,75	150			4TXH9C15012000560	3496254768624		
Hourdissimo® T 640 200 Coffrant	0,72	200			4TXH0C20012000560	3496254768648	Colis de 12 pièces	
Hourdissimo® T 640 200 Coffrant Igni	0,72	200			4TXH9C20012000560	3496254768662		

Les modèles Igni sont ignifugés (qualité M1).

Pour obtenir le code article de la version ignifugée, remplacez le chiffre «0» du 5ème caractère du code article par le chiffre 9.

Par exemple : le code 4TSH0C12012000550 deviendra 4TSH9C12012000550 pour la version Igni.

**>Hourdissimo® T 700 pour poutrelles treillis - entraxe 700 mm  
- hauteur du talon de 40 à 45 mm**



Produit	Up W/m².K	Dimensions (mm)			Code article	Code EAN unité consommateur	Conditionnement de vente	Délai indicatif
		Hauteur coffrante	Largeur	Longueur				
Hourdissimo® T 700 200 Coffrant	0,67	200	620	1200	4TLH0C20012000620	3496254768525	Colis de 12 pièces	J + 4
Hourdissimo® T 700 120 Coffrant	0,81	120			4TLH0C12012000620	3496254768501	Colis de 20 pièces	
Hourdissimo® T 700 150 Coffrant	0,72	150			4TLH0C15012000620	3496254772225	Colis de 16 pièces	
Hourdissimo® T 700 120 Up 40	0,40	120			4TLG0S16012000620	3496254766149	Colis de 12 pièces	
Hourdissimo® T 700 150 Up 40	0,40	150			4TLG0S18912000620	3496254770719	Colis de 12 pièces	
Hourdissimo® T 700 200 Up 40	0,40	200			4TLG0S23512000620	3496254770733	Colis de 8 pièces	
Hourdissimo® T 700 120 Up 33	0,33	120			4TLF0S16512000620	3496254766163	Colis de 12 pièces	
Hourdissimo® T 700 150 Up 33	0,33	150			4TLF0S18912000620	3496254769669	Colis de 12 pièces	
Hourdissimo® T 700 200 Up 33	0,33	200			4TLF0S23512000620	3496254770757	Colis de 8 pièces	
Hourdissimo® T 700 120 Up 27	0,27	120			4TLE0S18612000620	3496254766187	Colis de 12 pièces	
Hourdissimo® T 700 150 Up 27	0,27	150			4TLE0S20812000620	3496254770771	Colis de 8 pièces	
Hourdissimo® T 700 200 Up 27	0,27	200			4TLE0S25012000620	3496254770795	Colis de 8 pièces	
Hourdissimo® T 700 120 Up 23	0,23	120			4TLD0S20812000620	3496254764688	Colis de 8 pièces	
Hourdissimo® T 700 150 Up 23	0,23	150			4TLD0S23412000620	3496254770818	Colis de 8 pièces	
Hourdissimo® T 700 200 Up 23	0,23	200			4TLD0S27412000620	3496254770832	Colis de 8 pièces	
Hourdissimo® T 700 250 Up 23	0,23	250			4TLD0S31412000620	3496254772188	Colis de 4 pièces	
Hourdissimo® T 700 120 Up 18	0,18	120			4TLC0S25312000620	3496254764343	Colis de 8 pièces	
Hourdissimo® T 700 150 Up 18	0,18	150			4TLC0S27712000620	3496254764367	Colis de 8 pièces	
Hourdissimo® T 700 200 Up 18	0,18	200			4TLC0S31512000620	3496254770856	Colis de 4 pièces	
Hourdissimo® T 700 120 Up 14	0,14	120			4TLB0S31312000620	3496254770870	Colis de 4 pièces	
Hourdissimo® T 700 150 Up 14	0,14	150			4TLB0S33512000620	3496254770894	Colis de 4 pièces	
Hourdissimo® T 700 200 Up 14	0,14	200			4TLB0S37312000620	3496254770917	Colis de 4 pièces	
Hourdissimo® T 700 120 Up 10	0,10	120			4TLA0S42212000620	3496254764602	Colis de 4 pièces	
Hourdissimo® T 700 150 Up 10	0,10	150			4TLA0S44212000620	3496254764626	Colis de 4 pièces	
Hourdissimo® T 700 200 Up 10	0,10	200			4TLA0S48012000620	3496254764640	Colis de 4 pièces	

Ces modèles existent en version ignifugée (Igni - qualité M1) pour des applications en haut de sous-sol et vide sanitaire d'ERP (établissement recevant du public).

Pour obtenir le code article de la version ignifugée, remplacez le chiffre «0» du 5ème caractère du code article par le chiffre 9.

Par exemple : le code 4TSH0C12012000550 deviendra 4TSH9C12012000550 pour la version Igni.

## Entrevous découpés Hourdissimo® P pour poutrelles précontraintes

>Hourdissimo® P 600 S pour poutrelles précontraintes - entraxe 600 mm  
- largeur du talon de 95 à 105 mm



Produit	Up W/m <sup>2</sup> .K	Dimensions (mm)			Code article	Code EAN unité consommateur	Conditionnement de vente	Délai indicatif
		Hauteur coffrante	Largeur	Longueur				
Hourdissimo® P 600 120 Coffrant S	0,84	120	540	1200	4PSH0S12012000540	3496254767566	Colis de 20 pièces	J + 4
Hourdissimo® P 600 150 Coffrant S	0,84	150			4PSH0S15012000540	3496254768167	Colis de 16 pièces	
Hourdissimo® P 600 200 Coffrant S	0,81	200			4PSH0S20012000540	3496254768181	Colis de 12 pièces	
Hourdissimo® P 600 120 Up 40 S	0,40	120			4PSG0S16412000540	3496254769362	Colis de 16 pièces	
Hourdissimo® P 600 150 Up 40 S	0,40	150			4PSG0S18512000540	3496254769829	Colis de 12 pièces	
Hourdissimo® P 600 200 Up 40 S	0,40	200			4PSG0S23012000540	3496254769447	Colis de 12 pièces	
Hourdissimo® P 600 120 Up 33 S	0,33	120			4PSF0S18112000540	3496254767443	Colis de 16 pièces	
Hourdissimo® P 600 150 Up 33 S	0,33	150			4PSF0S22612000540	3496254767481	Colis de 12 pièces	
Hourdissimo® P 600 200 Up 33 S	0,33	200			4PSF0S25712000540	3496254767467	Colis de 8 pièces	
Hourdissimo® P 600 120 Up 27 S	0,27	120			4PSE0S18412000540	3496254768341	Colis de 12 pièces	
Hourdissimo® P 600 150 Up 27 S	0,27	150			4PSE0S21112000540	3496254767603	Colis de 8 pièces	
Hourdissimo® P 600 200 Up 27 S	0,27	200			4PSE0S25512000540	3496254769409	Colis de 8 pièces	
Hourdissimo® P 600 120 Up 23 S	0,23	120			4PSD0S20712000540	3496254767405	Colis de 8 pièces	
Hourdissimo® P 600 150 Up 23 S	0,23	150			4PSD0S23412000540	3496254767627	Colis de 8 pièces	
Hourdissimo® P 600 200 Up 23 S	0,23	200			4PSD0S27912000540	3496254767641	Colis de 8 pièces	
Hourdissimo® P 600 250 Up 23 S	0,23	250			4PSD0S32512000540	3496254767665	Colis de 4 pièces	
Hourdissimo® P 600 120 Up 18 S	0,18	120			4PSC0S25312000540	3496254767689	Colis de 8 pièces	
Hourdissimo® P 600 150 Up 18 S	0,18	150			4PSC0S27912000540	3496254767504	Colis de 8 pièces	
Hourdissimo® P 600 200 Up 18 S	0,18	200			4PSC0S32112000540	3496254767528	Colis de 8 pièces	
Hourdissimo® P 600 120 Up 14 S	0,14	120			4PSB0S30912000540	3496254769324	Colis de 4 pièces	
Hourdissimo® P 600 150 Up 14 S	0,14	150			4PSB0S33612000540	3496254767542	Colis de 4 pièces	
Hourdissimo® P 600 200 Up 14 S	0,14	200			4PSB0S38012000540	3496254768242	Colis de 4 pièces	
Hourdissimo® P 600 120 Up 10 S	0,10	120			4PSA0S42812000540	3496254769263	Colis de 4 pièces	
Hourdissimo® P 600 150 Up 10 S	0,10	150			4PSA0S45412000540	3496254768143	Colis de 4 pièces	
Hourdissimo® P 600 200 Up 10 S	0,10	200	4PSA0S49712000540	3496254768266	Colis de 4 pièces			

Ces modèles existent en version ignifugée (IgNi - qualité M1) pour des applications en haut de sous-sol et vide sanitaire d'ERP (établissement recevant du public).  
Pour obtenir le code article de la version ignifugée, remplacez le chiffre «0» du 5ème caractère du code article par le chiffre 9.  
Par exemple : le code 4TSH0C12012000550 deviendra 4TSH9C12012000550 pour la version IgNi.

**>Hourdissimo® P 600 M pour poutrelles précontraintes - entraxe 600 mm  
- largeur du talon de 106 à 115 mm**

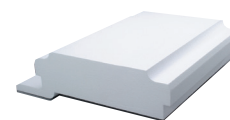

Produit	Up W/m <sup>2</sup> .K	Dimensions (mm)			Code article	Code EAN unité consommateur	Conditionnement de vente	Délai indicatif
		Hauteur coffrante	Largeur	Longueur				
Hourdissimo® P 600 120 Up 40 M	0,40	120	540	1200	4PSG0M16612000540	3496254805725	Colis de 16 pièces	J + 4
Hourdissimo® P 600 150 Up 40 M	0,40	150			4PSG0M18912000540	3496254805824	Colis de 12 pièces	
Hourdissimo® P 600 200 Up 40 M	0,40	200			4PSG0M23012000540	3496254805565	Colis de 12 pièces	
Hourdissimo® P 600 120 Up 33 M	0,33	120			4PSF0M18312000540	3496254805886	Colis de 16 pièces	
Hourdissimo® P 600 150 Up 33 M	0,33	150			4PSF0M23112000540	3496254805787	Colis de 12 pièces	
Hourdissimo® P 600 200 Up 33 M	0,33	200			4PSF0M26212000540	3496254806043	Colis de 8 pièces	
Hourdissimo® P 600 120 Up 27 M	0,27	120			4PSE0M18212000540	3496254805701	Colis de 12 pièces	
Hourdissimo® P 600 150 Up 27 M	0,27	150			4PSE0M21012000540	sur demande	Colis de 8 pièces	
Hourdissimo® P 600 200 Up 27 M	0,27	200			4PSE0M23512000540	3496254805909	Colis de 8 pièces	
Hourdissimo® P 600 120 Up 23 M	0,23	120			4PSD0M20712000540	3496254805466	Colis de 8 pièces	
Hourdissimo® P 600 150 Up 23 M	0,23	150			4PSD0M23312000540	3496254805848	Colis de 8 pièces	
Hourdissimo® P 600 200 Up 23 M	0,23	200			4PSD0M27912000540	3496254793398	Colis de 8 pièces	
Hourdissimo® P 600 250 Up 23 M	0,23	250			4PSD0M32412000540	3496254792841	Colis de 4 pièces	
Hourdissimo® P 600 120 Up 18 M	0,18	120			4PSC0M24912000540	3496254806029	Colis de 8 pièces	
Hourdissimo® P 600 150 Up 18 M	0,18	150			4PSC0M27312000540	3496254805800	Colis de 8 pièces	
Hourdissimo® P 600 200 Up 18 M	0,18	200			4PSC0M31712000540	3496254802397	Colis de 8 pièces	
Hourdissimo® P 600 120 Up 14 M	0,14	120			4PSB0M30212000540	3496254805862	Colis de 4 pièces	
Hourdissimo® P 600 150 Up 14 M	0,14	150			4PSB0M32812000540	3496254805541	Colis de 4 pièces	
Hourdissimo® P 600 200 Up 14 M	0,14	200			4PSB0M37312000540	3496254805985	Colis de 4 pièces	
Hourdissimo® P 600 120 Up 10 M	0,10	120			4PSA0M41812000540	3496254806005	Colis de 4 pièces	
Hourdissimo® P 600 150 Up 10 M	0,10	150	4PSA0M43912000540	3496254805749	Colis de 4 pièces			
Hourdissimo® P 600 200 Up 10 M	0,10	200	4PSA0M48012000540	3496254805923	Colis de 4 pièces			

Ces modèles existent en version ignifugée (Igني - qualité M1) pour des applications en haut de sous-sol et vide sanitaire d'ERP (établissement recevant du public).  
Pour obtenir le code article de la version ignifugée, remplacez le chiffre «0» du 5ème caractère du code article par le chiffre 9.  
Par exemple : le code 4TSH0C12012000550 deviendra 4TSH9C12012000550 pour la version Igني.



## >Hourdissimo® P 630 S pour poutrelles précontraintes - entraxe 630 mm - largeur du talon de 95 à 105 mm



Produit	Up W/m <sup>2</sup> .K	Dimensions (mm)			Code article	Code EAN unité consommateur	Conditionnement de vente	Délai indicatif
		Hauteur coffrante	Largeur	Longueur				
Hourdissimo® P 630 120 Coffrant S	0,81	120	570	1200	4PMH0S12012000570	3496254769508	Colis de 20 pièces	J + 4
Hourdissimo® P 630 150 Coffrant S	0,81	150			4PMH0S15012000570	3496254780961	Colis de 16 pièces	
Hourdissimo® P 630 200 Coffrant S	0,75	200			4PMH0S20012000570	3496254766705	Colis de 12 pièces	
Hourdissimo® P 630 120 Up 40 S	0,40	120			4PMG0S16412000570	3496254769607	Colis de 20 pièces	
Hourdissimo® P 630 150 Up 40 S	0,40	150			4PMG0S18012000570	3496254766965	Colis de 16 pièces	
Hourdissimo® P 630 200 Up 40 S	0,40	200			4PMG0S23012000570	3496254766941	Colis de 12 pièces	
Hourdissimo® P 630 120 Up 33 S	0,33	120			4PMF0S17912000570	3496254768006	Colis de 16 pièces	
Hourdissimo® P 630 150 Up 33 S	0,33	150			4PMF0S22612000570	3496254766927	Colis de 12 pièces	
Hourdissimo® P 630 200 Up 33 S	0,33	200			4PMF0S25112000570	3496254766903	Colis de 12 pièces	
Hourdissimo® P 630 120 Up 27 S	0,27	120			4PME0S18112000570	3496254769881	Colis de 12 pièces	
Hourdissimo® P 630 150 Up 27 S	0,27	150			4PME0S20812000570	3496254766989	Colis de 8 pièces	
Hourdissimo® P 630 200 Up 27 S	0,27	200			4PME0S25212000570	3496254766880	Colis de 8 pièces	
Hourdissimo® P 630 120 Up 23 S	0,23	120			4PMD0S20512000570	3496254767429	Colis de 8 pièces	
Hourdissimo® P 630 150 Up 23 S	0,23	150			4PMD0S23112000570	3496254767009	Colis de 8 pièces	
Hourdissimo® P 630 200 Up 23 S	0,23	200			4PMD0S27512000570	3496254768365	Colis de 8 pièces	
Hourdissimo® P 630 250 Up 23 S	0,23	250			4PMD0S32112000570	3496254766828	Colis de 8 pièces	
Hourdissimo® P 630 120 Up 18 S	0,18	120			4PMC0S25112000570	3496254768020	Colis de 8 pièces	
Hourdissimo® P 630 150 Up 18 S	0,18	150			4PMC0S27612000570	3496254766842	Colis de 8 pièces	
Hourdissimo® P 630 200 Up 18 S	0,18	200			4PMC0S31812000570	3496254766781	Colis de 4 pièces	
Hourdissimo® P 630 120 Up 14 S	0,14	120			4PMB0S30812000570	3496254769584	Colis de 4 pièces	
Hourdissimo® P 630 150 Up 14 S	0,14	150	4PMB0S33412000570	3496254766866	Colis de 4 pièces			
Hourdissimo® P 630 200 Up 14 S	0,14	200	4PMB0S37912000570	3496254766767	Colis de 4 pièces			
Hourdissimo® P 630 120 Up 10 S	0,10	120	4PMA0S42512000570	3496254769546	Colis de 4 pièces			
Hourdissimo® P 630 150 Up 10 S	0,10	150	4PMA0S45112000570	3496254766729	Colis de 4 pièces			
Hourdissimo® P 630 200 Up 10 S	0,10	200	4PMA0S49312000570	3496254766804	Colis de 4 pièces			

Ces modèles existent en version ignifugée (Igfi - qualité M1) pour des applications en haut de sous-sol et vide sanitaire d'ERP (établissement recevant du public). Pour obtenir le code article de la version ignifugée, remplacez le chiffre «0» du 5ème caractère du code article par le chiffre 9. Par exemple : le code 4TSHOC12012000550 deviendra 4TSH9C12012000550 pour la version Igfi.



**>Hourdissimo® P 630 M pour poutrelles précontraintes - entraxe 630 mm  
- largeur du talon de 106 à 115 mm**



Produit	Up W/m².K	Dimensions (mm)			Code Article	Code EAN Unité Consom.	Conditionnement de vente	Délai Indicatif
		Hauteur coffrante	Largeur	Longueur				
Hourdissimo® P 630 120 Up 40 M	0,40	120	570	1200	4PMG0M16412000570	Sur demande	Colis de 12 pièces	J + 4
Hourdissimo® P 630 150 Up 40 M	0,40	150			4PMG0M18412000570			
Hourdissimo® P 630 200 Up 40 M	0,40	200			4PMG0M23012000570			
Hourdissimo® P 630 120 Up 33 M	0,33	120			4PMF0M18112000570		Colis de 12 pièces	
Hourdissimo® P 630 150 Up 33 M	0,33	150			4PMF0M22912000570		Colis de 8 pièces	
Hourdissimo® P 630 200 Up 33 M	0,33	200			4PMF0M26012000570		Colis de 8 pièces	
Hourdissimo® P 630 120 Up 27 M	0,27	120			4PME0M18012000570		Colis de 12 pièces	
Hourdissimo® P 630 150 Up 27 M	0,27	150			4PME0M20812000570		Colis de 8 pièces	
Hourdissimo® P 630 200 Up 27 M	0,27	200			4PME0M25312000570		Colis de 8 pièces	
Hourdissimo® P 630 120 Up 23 M	0,23	120			4PMD0M20412000570		Colis de 8 pièces	
Hourdissimo® P 630 150 Up 23 M	0,23	150			4PMD0M23012000570		Colis de 8 pièces	
Hourdissimo® P 630 200 Up 23 M	0,23	200			4PMD0M27612000570		Colis de 8 pièces	
Hourdissimo® P 630 250 Up 23 M	0,23	250			4PMD0M32212000570		Colis de 4 pièces	
Hourdissimo® P 630 120 Up 18 M	0,18	120			4PMC0M24712000570		Colis de 8 pièces	
Hourdissimo® P 630 150 Up 18 M	0,18	150			4PMC0M27112000570		Colis de 8 pièces	
Hourdissimo® P 630 200 Up 18 M	0,18	200			4PMC0M31512000570		Colis de 12 pièces	
Hourdissimo® P 630 120 Up 14 M	0,14	120			4PMB0M30012000570		Colis de 12 pièces	
Hourdissimo® P 630 150 Up 14 M	0,14	150			4PMB0M32612000570			
Hourdissimo® P 630 200 Up 14 M	0,14	200			4PMB0M37112000570			
Hourdissimo® P 630 120 Up 10 M	0,10	120			4PMA0M41412000570		Colis de 2 pièces	
Hourdissimo® P 630 150 Up 10 M	0,10	150	4PMA0M43612000570	Colis de 4 pièces				
Hourdissimo® P 630 200 Up 10 M	0,10	200	4PMA0M47812000570					

Ces modèles existent en version ignifugée (IG - qualité M1) pour des applications en haut de sous-sol et vide sanitaire d'ERP.  
Pour obtenir le code article de la version ignifugée, remplacez le chiffre «0» du 5ème caractère du code article par le chiffre 9.  
Par exemple : le code 4TSH0C12012000550 deviendra 4TSH9C12012000550 pour la version Igni.



>Hourdissimo® P 640 L pour poutrelles précontraintes - entraxe 640 mm  
- largeur du talon de 135 à 140 mm



Produit	Up W/m².K	Dimensions (mm)			Code Article	Code EAN Unité Consom.	Conditionnement de vente	Délai Indicatif
		Hauteur coffrante	Largeur	Longueur				
Hourdissimo® P 640 120 Up 40 L	0,40	120	550	1200	4PXG0L15912000546	3496254804612	Colis de 20 pièces	J + 4
Hourdissimo® P 640 150 Up 40 L	0,40	150			4PXG0L20012000546	3496254804704	Colis de 16 pièces	
Hourdissimo® P 640 200 Up 40 L	0,40	200			4PXG0L24512000546	3496254805305	Colis de 12 pièces	
Hourdissimo® P 640 120 Up 33 L	0,33	120			4PXF0L17812000546	3496254804568	Colis de 16 pièces	
Hourdissimo® P 640 150 Up 33 L	0,33	150			4PXF0L21612000546	3496254804988	Colis de 12 pièces	
Hourdissimo® P 640 200 Up 33 L	0,33	200			4PXF0L27912000546	3496254804834	Colis de 12 pièces	
Hourdissimo® P 640 120 Up 27 L	0,27	120			4PXE0L19212000542	3496254804544	Colis de 12 pièces	
Hourdissimo® P 640 150 Up 27 L	0,27	150			4PXE0L21612000542	3496254804469	Colis de 8 pièces	
Hourdissimo® P 640 200 Up 27 L	0,27	200			4PXE0L26012000542	3496254805282	Colis de 8 pièces	
Hourdissimo® P 640 120 Up 23 L	0,23	120			4PXD0L21412000542	3496254803905	Colis de 8 pièces	
Hourdissimo® P 640 150 Up 23 L	0,23	150			4PXD0L23812000542	3496254790977	Colis de 8 pièces	
Hourdissimo® P 640 200 Up 23 L	0,23	200			4PXD0L28212000542	3496254804728	Colis de 8 pièces	
Hourdissimo® P 640 250 Up 23 L	0,23	250			4PXD0L32912000542	3496254793572	Colis de 8 pièces	
Hourdissimo® P 640 120 Up 18 L	0,18	120			4PXC0L26012000542	3496254804445	Colis de 8 pièces	
Hourdissimo® P 640 150 Up 18 L	0,18	150			4PXC0L28512000542	3496254778715	Colis de 8 pièces	
Hourdissimo® P 640 200 Up 18 L	0,18	200			4PXC0L32812000542	3496254778906	Colis de 4 pièces	
Hourdissimo® P 640 120 Up 14 L	0,14	120			4PXB0L32212000542	3496254805244		
Hourdissimo® P 640 150 Up 14 L	0,14	150			4PXB0L34612000542	3496254804650		
Hourdissimo® P 640 200 Up 14 L	0,14	200			4PXB0L38912000542	3496254804902		
Hourdissimo® P 640 120 Up 10 L	0,10	120			4PXA0L43312000542	3496254805138		
Hourdissimo® P 640 150 Up 10 L	0,10	150	4PXA0L45712000542	3496254804636				
Hourdissimo® P 640 200 Up 10 L	0,10	200	4PXA0L50012000542	3496254804889				

Ces modèles existent en version ignifugée (IG - qualité M1) pour des applications en haut de sous-sol et vide sanitaire d'ERP.  
Pour obtenir le code article de la version ignifugée, remplacez le chiffre «0» du 5ème caractère du code article par le chiffre 9.  
Par exemple : le code 4TSHOC12012000550 deviendra 4TSH9C12012000550 pour la version Igni.

**>Hourdissimo® P 700 S pour poutrelles précontraintes - entraxe 700 mm  
- largeur du talon de 95 à 105 mm**



Produit	Up W/m².K	Dimensions (mm)			Code article	Code EAN unité consommateur	Conditionnement de vente	Délai indicatif
		Hauteur coffrante	Largeur	Longueur				
Hourdissimo® P 700 120 Coffrant S	0,78	120	640	1200	4PLH0S12012000640	3496254767184	Colis de 20 pièces	J + 4
Hourdissimo® P 700 150 Coffrant S	0,75	150			4PLH0S15012000640	3496254767221	Colis de 12 pièces	
Hourdissimo® P 700 200 Coffrant S	0,69	200			4PLH0S20012000640	3496254768402	Colis de 12 pièces	
Hourdissimo® P 700 120 Up 40 S	0,4	120			4PLG0S16712000640	3496254767344	Colis de 12 pièces	
Hourdissimo® P 700 150 Up 40 S	0,4	150			4PLG0S18012000640	3496254768969	Colis de 12 pièces	
Hourdissimo® P 700 200 Up 40 S	0,4	200			4PLG0S23012000640	3496254767320	Colis de 8 pièces	
Hourdissimo® P 700 120 Up 33 S	0,33	120			4PLF0S17912000640	3496254767283	Colis de 12 pièces	
Hourdissimo® P 700 150 Up 33 S	0,33	150			4PLF0S21612000640	3496254767306	Colis de 8 pièces	
Hourdissimo® P 700 200 Up 33 S	0,33	200			4PLF0S24312000640	3496254767368	Colis de 8 pièces	
Hourdissimo® P 700 120 Up 27 S	0,27	120			4PLE0S17912000640	3496254769843	Colis de 12 pièces	
Hourdissimo® P 700 150 Up 27 S	0,27	150			4PLE0S20412000640	3496254769003	Colis de 8 pièces	
Hourdissimo® P 700 200 Up 27 S	0,27	200			4PLE0S24812000640	3496254769041	Colis de 8 pièces	
Hourdissimo® P 700 120 Up 23 S	0,23	120			4PLD0S20112000640	3496254758113	Colis de 8 pièces	
Hourdissimo® P 700 150 Up 23 S	0,23	150			4PLD0S22612000640	3496254769065	Colis de 8 pièces	
Hourdissimo® P 700 200 Up 23 S	0,23	200			4PLD0S26812000640	3496254769126	Colis de 8 pièces	
Hourdissimo® P 700 250 Up 23 S	0,23	250			4PLD0S31312000640	3496254769164	Colis de 4 pièces	
Hourdissimo® P 700 120 Up 18 S	0,18	120			4PLC0S24812000640	3496254767245	Colis de 8 pièces	
Hourdissimo® P 700 150 Up 18 S	0,18	150			4PLC0S27212000640	3496254767269	Colis de 8 pièces	
Hourdissimo® P 700 200 Up 18 S	0,18	200			4PLC0S31212000640	3496254769188	Colis de 4 pièces	
Hourdissimo® P 700 120 Up 14 S	0,14	120			4PLB0S30512000640	3496254769249	Colis de 4 pièces	
Hourdissimo® P 700 150 Up 14 S	0,14	150			4PLB0S33012000640	Sur demande	Colis de 4 pièces	
Hourdissimo® P 700 200 Up 14 S	0,14	200			4PLB0S37312000640	Sur demande	Colis de 4 pièces	
Hourdissimo® P 700 120 Up 10 S	0,10	120			4PLA0S42112000640	Sur demande	Colis de 4 pièces	
Hourdissimo® P 700 150 Up 10 S	0,10	150			4PLA0S44412000640	Sur demande	Colis de 4 pièces	
Hourdissimo® P 700 200 Up 10 S	0,10	200			4PLA0S48212000640	Sur demande	Colis de 4 pièces	

Ces modèles existent en version ignifugée (Igني - qualité M1) pour des applications en haut de sous-sol et vide sanitaire d'ERP (établissement recevant du public).  
Pour obtenir le code article de la version ignifugée, remplacez le chiffre «0» du 5ème caractère du code article par le chiffre 9.  
Par exemple : le code 4TSH0C12012000550 deviendra 4TSH9C12012000550 pour la version Igني.



## Entrevous découpés à sous-face protégée Fibrisol® - entraxe 600 mm

>Fibrisol® gamme A - sous-face laine de bois de 25 mm avec suspentes pour poutrelles treillis. Application haut de sous-sol.



Produit	R m <sup>2</sup> .K/W	Up W/m <sup>2</sup> .K	Dimensions (mm)				Code article	Code EAN unité consommateur	Conditionnement de vente	Délai indicatif
			Hauteur coffrante	Ép. langouette PSE + laine de bois	Largeur du corps de l'entrevous	Longueur				
Fibrisol® A41 HDC 600 120-31 Igni	2,85	0,31	120	79	526	1200	4A419219912000526	3496253250632	Palette de 12 pièces	Délai à demander
Fibrisol® A42 HDC 600 150-31 Igni	2,75	0,31	150	73			4A429222312000526	3496253240435	Palette de 12 pièces	
Fibrisol® A45 HDC 600 200-31 Igni	2,95	0,29	200	67			4A459226712000526	3496253226903	Palette de 8 pièces	
Fibrisol® A51 HDC 600 120-29 Igni	3,35	0,29	120	93			4A519221312000526	3496253242859	Palette de 10 pièces	
Fibrisol® A52 HDC 600 150-29 Igni	3,10	0,29	150	86			4A529223612000526	3496253266817	Palette de 8 pièces	
Fibrisol® A55 HDC 600 200-29 Igni	3,10	0,29	200	79			4A559227912000526	3496253264332	Palette de 8 pièces	
Fibrisol® A71 HDC 600 120-24 Igni	3,75	0,24	120	115			4A719223512000526	3496253258218	Palette de 8 pièces	
Fibrisol® A72 HDC 600 150-24 Igni	3,75	0,24	150	109			4A729225912000526	3496253243887	Palette de 8 pièces	
Fibrisol® A75 HDC 600 200-24 Igni	3,75	0,24	200	101			4A759230112000526	3496253266831	Palette de 6 pièces	
Fibrisol® A81 HDC 600 120-21 Igni	4,40	0,21	120	139			4A819225912000526	3496253253176	Palette de 8 pièces	
Fibrisol® A82 HDC 600 150-21 Igni	4,60	0,2	150	131			4A829228112000526	3496253236551	Palette de 8 pièces	
Fibrisol® A85 HDC 600 200-21 Igni	4,65	0,21	200	123			4A859232312000526	3496253266855	Palette de 6 pièces	



>Rehausses pour tous les entrevous PSE HIRSCH Isolation

**NOUVEAU**

Isolation des planchers et sols

Produit	Dimensions (mm)			Code article	Code EAN unité	Conditionnement de vente	Délai indicatif
	Épaisseur	Largeur	Longueur				
Rehausse P 30 S Igni	30	290	1200	4RP90103012000290	3701400526394	Colis de 80 panneaux	J + 4
Rehausse P 30 M Igni	30	350	1200	4RP90103012000350	3701400526417	Colis de 60 panneaux	
Rehausse P 40 S Igni	40	290	1200	4RP90104012000290	3701400526431	Colis de 60 panneaux	
Rehausse P 40 M Igni	40	350	1200	4RP90104012000350	3701400527216	Colis de 45 panneaux	
Rehausse P 50 S Igni	50	290	1200	4A519221312000526	4RP90105012000290	Colis de 48 panneaux	
Rehausse P 50 M Igni	50	350	1200	4RP90105012000350	3701400526509	Colis de 36 panneaux	
Rehausse P 80 S Igni	80	290	1200	4RP90108012000290	3701400526523	Colis de 28 panneaux	
Rehausse P 80 M Igni	80	350	1200	4RP90108012000350	3701400526547	Colis de 21 panneaux	
Rehausse T 30 S Igni	30	450	1200	4RT90103012000450	3701400526615	Colis de 40 panneaux	
Rehausse T 30 M Igni	30	500	1200	4RT90103012000500	3701400526639	Colis de 40 panneaux	
Rehausse T 30 L Igni	30	580	1200	4RT90103012000580	3701400526653	Colis de 40 panneaux	
Rehausse T 40 S Igni	40	450	1200	4RT90104012000450	3701400526677	Colis de 30 panneaux	
Rehausse T 40 M Igni	40	500	1200	4RT90104012000500	3701400526691	Colis de 30 panneaux	
Rehausse T 40 L Igni	40	580	1200	4RT90104012000580	3701400526714	Colis de 30 panneaux	
Rehausse T 50 S Igni	50	450	1200	4RT90105012000450	3701400527032	Colis de 36 panneaux	
Rehausse T 50 M Igni	50	500	1200	4RT90105012000500	3701400527056	Colis de 24 panneaux	
Rehausse T 50 L Igni	50	580	1200	4RT90105012000580	3701400527070	Colis de 24 panneaux	
Rehausse T 80 S Igni	80	450	1200	4RT90108012000450	3701400527094	Colis de 21 panneaux	
Rehausse T 80 M Igni	80	500	1200	4RT90108012000500	3701400527117	Colis de 14 panneaux	
Rehausse T 80 L Igni	80	580	1200	4RT90108012000580	3701400527131	Colis de 14 panneaux	
Rehausse Hourdisol® N à bords droits	à la demande			1HN001eee1200lll			

## CORRECTEUR DE PONTS THERMIQUES

&gt;Système Epsilon®

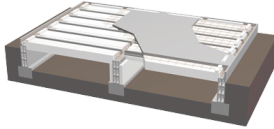

## Correcteur de ponts thermiques Rupsilon® TLR

&gt;Rupsilon® TLR - correcteur de ponts thermiques pour vides sanitaires

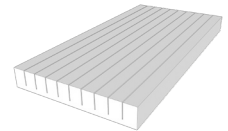

Produit	Dimensions (mm)			Code article	Code EAN unité consommateur	Conditionnement de vente	Délai indicatif
	Épaisseur	Largeur	Longueur				
Rupsilon® TLR	80	500	1000	9RUTLR08010000500	3496253289526	Colis de 7 pièces	J + 4
Rupsilon® TLR Chauffant	80	700	1000	9RUTLR08010000700	3496254789872	Colis de 7 pièces	J + 4

## &gt;Accessoires pour correcteur de ponts thermiques Rupsilon® TLR

Produit	Dimensions (mm)		Code article	Code EAN unité consommateur	Conditionnement de vente	Délai indicatif
	Largeur	Longueur				
Clous sapins plastiques	250	100	9CLSAP	3496250255432	Boîte de 100 pièces	J + 4
Attache Rupsilon®	100		9OMRUP	3496250256675	Boîte de 10 pièces	

## Correcteur de ponts thermiques Rupsilon® PI



Produit	Dimensions (mm)			Code article	Code EAN unité consommateur	Conditionnement de vente	Délai indicatif
	Épaisseur	Largeur	Profondeur				
Rupsilon® PI L	170	164	1230	9RL90S17012300164	3496254775103	Colis de 12 pièces	J + 4
	180			9RL90S18012300164	3496254775134		
	210			9RL90S21012300164	3496254775165		
	260			9RL90S26012300164	3496254775196	Colis de 8 pièces	

&gt;Rupsilon® PI L Protect - correcteur de ponts thermiques longitudinaux avec protection feu

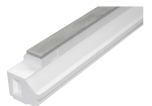

Produit	Dimensions (mm)			Code article	Code EAN unité consommateur	Conditionnement de vente	Délai indicatif
	Épaisseur	Largeur	Profondeur				
Rupsilon® PI L PROTECT	170	164	1230	9RL90P17312300164	3496254775226	Colis de 18 pièces	J + 10
	210			9RL90P21312300164	3496254775257		

### >Rupsilon® PI T - correcteur de ponts thermiques transversaux pour poutrelles treillis - entraxe 600 mm

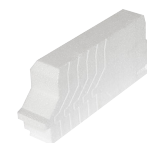

Produit	Dimensions (mm)				Code article	Code EAN unité consommateur	Conditionnement de vente	Délai indicatif
	Entraxe de poutrelles	Épaisseur	Largeur	Profondeur				
Rupsilon® PI T 520	600	160	100	520	9RT9TS17505200100	3496254775462	Colis de 24 pièces	J + 4
		170			9RT9TS18505200100	3496254775431		
		200			9RT9TS21505200100	3496254775523		
		250			9RT9TS26505200100	3496254775554		

### >Rupsilon® PI T - correcteur de ponts thermiques transversaux pour poutrelles treillis - entraxe 630 mm

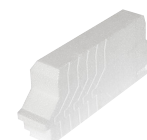

Produit	Dimensions (mm)				Code article	Code EAN unité consommateur	Conditionnement de vente	Délai indicatif
	Entraxe de poutrelles	Épaisseur	Largeur	Profondeur				
Rupsilon® PI T 550	630	160	100	550	9RT9TS17505500100	3496254775646	Colis de 24 pièces	J + 4
		170			9RT9TS18505500100	3496254775677		
		200			9RT9TS21505500100	3496254775707		
		250			9RT9TS26505500100	3496254775738		

### >Rupsilon® PI T - correcteur de ponts thermiques transversaux pour poutrelles précontraintes entraxe 600 mm

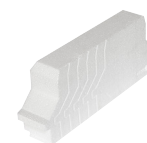

Produit	Dimensions (mm)				Code article	Code EAN unité consommateur	Conditionnement de vente	Délai indicatif
	Entraxe de poutrelles	Épaisseur	Largeur	Profondeur				
Rupsilon® PI T 540	600	170	100	540	9RT9PS18505400100	3496254775318	Colis de 24 pièces	J + 4
		175			9RT9PS17505400100	3496254775288		
		200			9RT9PS21505400100	3496254775349		
		250			9RT9PS26505400100	3496254775370		

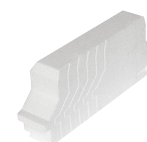

Produit	Dimensions (mm)				Code article	Code EAN unité consommateur	Conditionnement de vente	Délai indicatif
	Entraxe de poutrelles	Épaisseur	Largeur	Profondeur				
Rupsilon® PI T 570	630	160	100	570	9RT9PS17505700100	3496254784990	Colis de 24 pièces	J + 4
		170			9RT9PS18505700100	3496254785010		
		200			9RT9PS21505700100	3496254785058		
		250			9RT9PS26505700100	3496254785034		

**>Rupsilon® PI T Protect - correcteur de ponts thermiques transversaux pour poutrelles treillis avec protection feu - entraxe 600 mm**

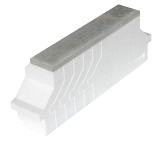

Produit	Dimensions (mm)				Code article	Code EAN unité consommateur	Conditionnement de vente	Délai indicatif
	Entraxe de poutrelles	Épaisseur	Largeur	Profondeur				
Rupsilon® PI T 520 PROTECT	600	170	100	520	9RT9TP17305200100	3496254775585	Colis de 24 pièces	J + 10
		210			9RT9TP21305200100	3496254775615		

**>Rupsilon® PI T Protect - correcteur de ponts thermiques transversaux pour poutrelles treillis avec protection feu - entraxe 630 mm**



Produit	Dimensions (mm)				Code article	Code EAN unité consommateur	Conditionnement de vente	Délai indicatif
	Entraxe de poutrelles	Épaisseur	Largeur	Profondeur				
Rupsilon® PI T 550 PROTECT	630	170	100	550	9RT9TP17305500100	3496254775769	Colis de 24 pièces	J + 10
		210			9RT9TP21305500100	3496254775790		

**>Rupsilon® PI T Protect - correcteur de ponts thermiques transversaux pour poutrelles précontraintes avec protection feu - entraxe 600 mm**

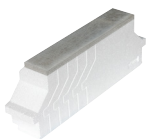

Produit	Dimensions (mm)				Code article	Code EAN unité consommateur	Conditionnement de vente	Délai indicatif
	Entraxe de poutrelles	Épaisseur	Largeur	Profondeur				
Rupsilon® PI T 540 PROTECT	600	170	100	540	9RT9PP17305400100	3496254775400	Colis de 24 pièces	J + 10
		210			9RT9PP21305400100	3496254775493		

**>Rupsilon® PI T Protect - correcteur de ponts thermiques transversaux pour poutrelles précontraintes avec protection feu - entraxe 630 mm**



Produit	Dimensions (mm)				Code article	Code EAN unité consommateur	Conditionnement de vente	Délai indicatif
	Entraxe de poutrelles	Épaisseur	Largeur	Profondeur				
Rupsilon® PI T 570 PROTECT	630	170	100	570	9RT9TP17305700100	3496254797068	Colis de 24 pièces	J + 10
		210			9RT9TP21305700100	3496254797198		





>Nouvelle gamme de produits à Empreinte Carbone Amélioré (ECA)



Environnement préservé



Isolation thermique



Productivité chantier



Produit léger

Cellomur®Ultra ECA	Graphipan® 31 ECA
Maxissimo®ECA	Stisolétanch®BBA ECA
Terredall®Portée ECA	Terredall®Portée Ultra ECA



## B. ISOLATION DES SOLS EN POLYSTYRÈNE EXPANSÉ

### GUIDE DE CHOIX

#### Gamme Maxi

Vous souhaitez isoler avec une solution multiusage et polyvalente, qui peut se poser sous chape et dallage...

Spécification	Solution HIRSCH Isolation
Isoler avec une solution multiusage simplifiant ma gestion de stock	Maxisol®
Isoler avec une solution multiusage limitant les épaisseurs	Maxissimo® / Maxissimo® ECA

#### Gamme Soli

Vous souhaitez isoler sous une chape...

Spécification	Solution HIRSCH Isolation
Isoler sous une chape hydraulique	Solichape®
Isoler sous une chape hydraulique en limitant l'épaisseur	Solichape® Ultra
Le plancher doit respecter des exigences acoustiques	Solissimo® Silence

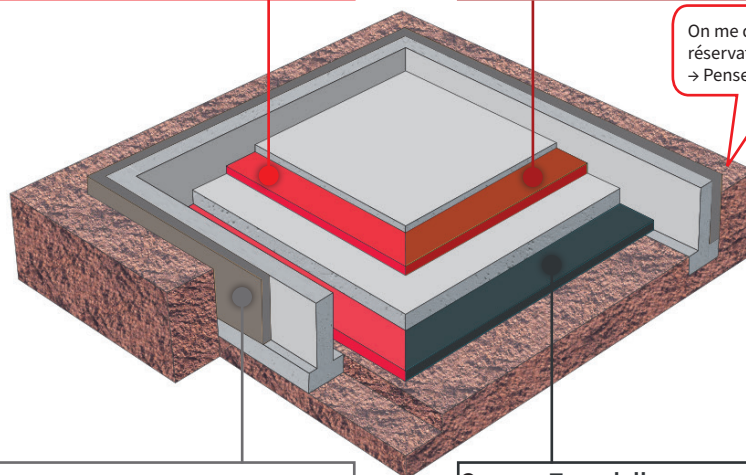

On me demande de pouvoir réaliser des réservations, des joints de dilatation sur chantier  
→ Pensez **Stisol® Bâtiment** de HIRSCH Isolation

#### Gamme Soubassement

Vous souhaitez isoler un mur enterré...

Spécification	Solution HIRSCH Isolation
Isoler tout simplement	Cellomur® Fondation 1,2 m
	Cellomur® Fondation 3,8 m
	Cellomur® Fondation 4,3 m
Isoler et drainer les eaux pluviales	Cellodrain® Ultra
Isoler et protéger mécaniquement	Cellocem® Ultra

#### Gamme Terradall

Vous souhaitez isoler sous un dallage...

Spécification	Solution HIRSCH Isolation
Isoler sous un dallage de maison individuelle	Terradall® MI
Isoler sous un dallage de logement collectif/bâtiment tertiaire	Terradall® R
	Terradall® HR
Isoler sous une dalle portée	Terradall® Portée / Terradall® Portée ECA
Isoler sous une dalle portée limitant les épaisseurs	Terradall® Portée Ultra / Terradall® Portée Ultra ECA

Gamme Soli et Maxi Spécialiste chape / Multiusage					
Solution	Classement suivant le DTU 52.10.*		Chape hydraulique	Pose scellée	Plancher chauffant
	Ep. (mm)	SC			
Solichape®	20 à 60 65 à 200 205 à 250	SC2a <sub>2</sub> SC2a <sub>3</sub> SC2a <sub>4</sub>	★★	★	⊘
Solichape® Ultra	20 à 90 95 à 186	SC2a <sub>2</sub> SC2a <sub>4</sub>	★★★	★	⊘
Solissimo® Silence	20 à 55 60 à 130 135 à 160	SC1a <sub>2</sub> Ch SC1a <sub>4</sub> Ch SC1a <sub>4</sub> Ch	★★	★★★★	★★★**
Maxisol®	20 à 50 55 à 250 255 à 300	SC1a <sub>1</sub> Ch SC1a <sub>2</sub> Ch SC1a <sub>3</sub> Ch	★★	★★★★	★★★★
Maxissimo® Maxissimo® ECA	20 à 50 51 à 100 101 à 200	SC1a <sub>1</sub> Ch SC1a <sub>2</sub> Ch SC1a <sub>4</sub> Ch	★★	★★★★	★★★★

Gamme Maxi et Terradall® Spécialiste dallage / Multi-usages					
Solution	Classement selon le DTU 13.3				
	Rcs (kPa)	ds moyen (%)	Eis (MPa)	Ep. max sous dallage (Logement collectif/ non résidentiel)	Ep. max sous dallage autre (hors maison individuelle)
Maxisol®	80	1	4,8	160 mm	96 mm
Maxissimo® / Maxissimo® ECA	80	0,95	5,05	168 mm	101 mm
Terradall® MI	50	1,15	2,61	52 mm	52 mm
Terradall® R	115	0,95	7,26	242 mm	145 mm
Terradall® HR	130	1	7,8	260 mm	156 mm

★ = pas recommandé ★★ = possible ★★★ = recommandé ⊘ = interdit  
\* Avec un classement SC1, seuls les panneaux de dimension 1200 x 1000 mm peuvent être mis en œuvre  
\*\* Solissimo® Silence n'est compatible sous plancher chauffant que jusqu'à une épaisseur de 130 mm

Terradall® Portée se pose uniquement sous dalle portée et est interdit sous dallage (DTU 13.3)

## ISOLATION SOUS CHAPE

>Solichape®



Classement ISOLE : Niveau d'aptitude à l'emploi					
Épaisseurs (mm)	I	S	O	L	E
20-50	3	1	2	3	2
60 à 100	3	1	2	3	3

Classement SC	
Épaisseurs (mm)	Classement
20-60	SC2a <sub>2</sub>
70-100	SC2a <sub>3</sub>

Produit	$\lambda$ mW/m.K	R m <sup>2</sup> .K/W	Dimensions (mm)			Code article	Code EAN unité consommateur	Conditionnement de vente	Délai indicatif	
			Épaisseur	Largeur	Longueur					
Solichape®	38		0,50	20	1200	2500	1ST00602025001200	3496253119632	Colis de 30 panneaux	J + 4
			0,75	30			1ST00603025001200	3496253162225	Colis de 20 panneaux	
			1,05	40			1ST00604025001200	3496253119649	Colis de 15 panneaux	
			1,30	50			1ST00605025001200	3496253162195	Colis de 12 panneaux	
			1,55	60			1ST00606025001200	3496253162133	Colis de 10 panneaux	
			1,80	70			1ST00607025001200	3496253162096	Colis de 8 panneaux	
			2,10	80			1ST00608025001200	3496253162102	Colis de 7 panneaux	
			2,35	90			1ST00609025001200	3496253162119	Colis de 6 panneaux	
			2,60	100			1ST00610025001200	3496253162089	Colis de 6 panneaux	

Autres épaisseurs disponibles : nous consulter.

>Solichape® Ultra



**NOUVEAU**

Classement ISOLE : Niveau d'aptitude à l'emploi					
Épaisseurs (mm)	I	S	O	L	E
20-50	3	1	2	3(50)	2
55-202	3	1	2	3(50)	3
205-300	2	1	2	3(50)	3

Classement SC	
Épaisseurs (mm)	Classement
20-100	SC2a <sub>2</sub>
105-155	SC2a <sub>3</sub>
160-202	SC2a <sub>4</sub>

Produit	$\lambda$ mW/m.K	R m <sup>2</sup> .K/W	Dimensions (mm)			Code article	Code EAN unité consommateur	Conditionnement de vente	Délai indicatif	
			Épaisseur	Largeur	Longueur					
Solichape® Ultra	31		0,95	30	1200	2500	1SU00603025001200	3701400508550	Colis de 20 panneaux	J + 4
			1,25	40			1SU00604025001200	3701400509144	Colis de 15 panneaux	
			1,60	50			1SU00605025001200	3701400509113	Colis de 12 panneaux	
			1,90	60			1SU00606025001200	3701400508574	Colis de 10 panneaux	
			2,25	70			1SU00607025001200	3701400509151	Colis de 8 panneaux	
			2,55	80			1SU00608025001200	3701400508604	Colis de 7 panneaux	
			2,90	90			1SU00609025001200	3701400509175	Colis de 6 panneaux	
			3,20	100			1SU00610025001200	3701400509199	Colis de 6 panneaux	

Autres épaisseurs disponibles : nous consulter.

>Solissimo® Silence



Classement SC	
Épaisseurs (mm)	Classement
20-60	SC1a2Ch
61-130	SC1a4Ch
135-150	SC1a4

Produit	$\lambda$ mW/m.K	R m².K/W	Dimensions (mm)			Code article	Code EAN unité consommateur	Conditionnement de vente	Délai indicatif	
			Épaisseur	Largeur	Longueur					
Solissimo® Silence	31		1,60	50	1000	1200	1VB00605012001000	3496253284422	Colis de 12 panneaux	J + 4
			2,00	61			1VB00606112001000	3496253308203	Colis de 10 panneaux	
			2,25	70			1VB00607012001000	3496253284484	Colis de 8 panneaux	
			2,60	80			1VB00608012001000	3496253284507	Colis de 7 panneaux	
			2,95	90			1VB00609012001000	3496253284521	Colis de 6 panneaux	
			3,25	100			1VB00610012001000	3496253282060	Colis de 6 panneaux	
			3,60	110			1VB00611012001000	3496253284545	Colis de 5 panneaux	
			3,90	120			1VB00612012001000	3496253284569	Colis de 5 panneaux	
			4,25	130			1VB00613012001000	3496253284583	Colis de 4 panneaux	
			4,55	140			1VB00614012001000	3496253284606	Colis de 4 panneaux	
			4,90	150			1VB00615012001000	3496253284620	Colis de 4 panneaux	

Autres épaisseurs disponibles : nous consulter.

## ISOLATION SOUS DALLAGE

>Terradall® MI



Résistance à la compression de service  
RCS ≥ 50 kPa,  
valeur ds mini = 0,9% - valeur ds maxi = 1,4%

Classement ISOLE : Niveau d'aptitude à l'emploi					
Épaisseurs (mm)	I	S	O	L	E
36	3	1	2	3	2
62 à 100	3	1	2	3	3

Produit	$\lambda$ mW/m.K	R m².K/W	Dimensions (mm)			Code article	Code EAN unité consommateur	Conditionnement de vente	Délai indicatif	
			Épaisseur	Largeur	Longueur					
Terradall® MI	36		1,00	36	1200	2500	1ST40603625001200	3496253212081	Colis de 16 panneaux	J + 4
			1,75	62			1ST40606225001200	3496253212241	Colis de 9 panneaux	
			2,00	72			1ST40607225001200	3496253212128	Colis de 8 panneaux	
			2,25	80			1ST40608025001200	3496253212166	Colis de 7 panneaux	
			2,50	90			1ST40609025001200	3496253240480	Colis de 6 panneaux	
			2,80	100			1ST40610025001200	3496253212203	Colis de 6 panneaux	
			3,10	110			1ST40611025001200	3496253264790	Colis de 5 panneaux	
			3,35	120			1ST40612025001200	3496250166127	Colis de 5 panneaux	
			3,65	130			1ST40613025001200	3496253224541	Colis de 4 panneaux	
			3,95	140			1ST40614025001200	3496253264851	Colis de 4 panneaux	
			4,20	150			1ST40615025001200	3596265154154	Colis de 4 panneaux	

Autres épaisseurs disponibles : nous consulter.

>Terradall® R



Résistance à la compression de service  
RCS ≥ 115 kPa,  
valeur ds mini = 0,8% - valeur ds maxi = 1,3%

Produit	$\lambda$ mW/m.K	R m <sup>2</sup> .K/W	Dimensions (mm)			Code article	Code EAN unité consommateur	Conditionnement de vente	Délai indicatif
			Épaisseur	Largeur	Longueur				
Terradall® R	34	2,40	80	1200	2500	1SR00608025001200	3496254783566	Colis de 7 panneaux	J + 4
		2,70	90			1SR00609025001200	3496254783306	Colis de 6 panneaux	
		2,85	95			1SR00609525001200	3496254783320	Colis de 6 panneaux	
		3,00	100			1SR00610025001200	3496254783344	Colis de 6 panneaux	
		3,15	105			1SR00610525001200	3496254783368	Colis de 5 panneaux	
		3,30	110			1SR00611025001200	3496254783207	Colis de 5 panneaux	
		3,45	115			1SR00611525001200	3496254783221	Colis de 5 panneaux	
		3,60	120			1SR00612025001200	3496254783245	Colis de 5 panneaux	
		3,75	125			1SR00612525001200	3496254783269	Colis de 4 panneaux	
		3,90	130			1SR00613025001200	3496254783283	Colis de 4 panneaux	
		4,05	135			1SR00613525001200	3496254760550	Colis de 4 panneaux	
		4,20	138			1SR00613825001200	3496254783184	Colis de 4 panneaux	
		4,20	140			1SR00614025001200	3496254783382	Colis de 4 panneaux	

Autres épaisseurs disponibles : nous consulter.

>Terradall® HR



Résistance à la compression de service  
RCS ≥ 130 kPa,  
valeur ds mini = 0,8% - valeur ds maxi = 1,2%

Produit	$\lambda$ mW/m.K	R m <sup>2</sup> .K/W	Dimensions (mm)			Code article	Code EAN unité consommateur	Conditionnement de vente	Délai indicatif
			Épaisseur	Largeur	Longueur				
Terradall® HR	33	4,20	140	1200	2500	1SI00614025001200	3496253295077	Colis de 4 panneaux	J + 4
		4,35	145			1SI00614525001200	3496253313894		
		4,50	150			1SI00615025001200	3496253302980		
		4,70	156			1SI00615625001200	3496253306360	Colis de 3 panneaux	

Autres épaisseurs disponibles : nous consulter.



## ISOLATION SOUS CHAPE ET DALLAGE

&gt;Maxisol®



Résistance à la compression de service  
RCS ≥ 80 kPa,  
valeur ds mini = 0,7% - valeur ds maxi = 1,3%

Classement ISOLE : Niveau d'aptitude à l'emploi					
Épaisseurs (mm)	I	S	O	L	E
35	5	1	2	2	2
40 à 150	5	1	2	2	3

Classement SC	
Épaisseurs (mm)	Classement
35 à 50	SC1a <sub>1</sub> Ch
60 à 150	SC1a <sub>2</sub> Ch

Produit	$\lambda$ mW/m.K	R m <sup>2</sup> .K/W	Dimensions (mm)			Code article	Code EAN unité consommateur	Conditionnement de vente	Délai indicatif	
			Épaisseur	Largeur	Longueur					
Maxisol®	34	1,00	35	1000	1200	1X400603512001000	3496250148994	Colis de 17 panneaux	J + 4	
			35	1200	2500	1X400603525001200	3496250149014	Colis de 17 panneaux		
			1,15	40	1000	1200	1X400604012001000	3496253163185		Colis de 15 panneaux
			1,15	40	1200	2500	1X400604025001200	3496253163192		Colis de 15 panneaux
			1,45	50	1000	1200	1X400605012001000	3496253163208		Colis de 12 panneaux
			1,45	50	1200	2500	1X400605025001200	3496253163215		Colis de 12 panneaux
			1,75	60	1000	1200	1X400606012001000	3496253159805		Colis de 10 panneaux
			1,75	60	1200	2500	1X400606025001200	3496253159812		Colis de 10 panneaux
			2,05	70	1000	1200	1X400607012001000	3496253163178		Colis de 8 panneaux
			2,05	70	1200	2500	1X400607025001200	3496253160108		Colis de 8 panneaux
			2,35	80	1000	1200	1X400608012001000	3496253160115		Colis de 7 panneaux
			2,35	80	1200	2500	1X400608025001200	3496253160122		Colis de 7 panneaux
			2,60	90	1000	1200	1X400609012001000	3496253207360		Colis de 6 panneaux
			2,60	90	1200	2500	1X400609025001200	3496253159881		Colis de 6 panneaux
			2,80	96	1000	1200	1X400609612001000	3496253284644		Colis de 6 panneaux
			2,80	96	1200	2500	1X400609625001200	3496253284668		Colis de 6 panneaux
			2,90	100	1000	1200	1X400610012001000	3496253159829		Colis de 6 panneaux
			2,90	100	1200	2500	1X400610025001200	3496253159836		Colis de 6 panneaux
			3,20	110	1000	1200	1X400611012001000	3496253234823		Colis de 5 panneaux
			3,20	110	1200	2500	1X400611025001200	3496253227078		Colis de 5 panneaux
			3,50	120	1000	1200	1X400612012001000	3496250186460		Colis de 5 panneaux
			3,50	120	1200	2500	1X400612025001200	3496250180550		Colis de 5 panneaux
			3,80	130	1000	1200	1X400613012001000	3496253264899		Colis de 4 panneaux
			3,80	130	1200	2500	1X400613025001200	3496253247373		Colis de 4 panneaux
4,10	140	1000	1200	1X400614012001000	3496253225586	Colis de 4 panneaux				
4,10	140	1200	2500	1X400614025001200	3496250190702	Colis de 4 panneaux				
4,40	150	1000	1200	1X400615012001000	3496253263236	Colis de 4 panneaux				
4,40	150	1200	2500	1X400615025001200	3496253207377	Colis de 4 panneaux				

Autres épaisseurs disponibles : nous consulter.

>Maxissimo®



Résistance à la compression de service  
RCS ≥ 80 kPa,  
valeur ds mini = 0,7% - valeur ds maxi = 1,2%

**Classement ISOLE : Niveau d'aptitude à l'emploi**

Épaisseurs (mm)	I	S	O	L	E
31 à 50	5	1	2	2	2
53 à 120	5	1	2	2	3

**Classement Sous Chape**

Épaisseurs (mm)	Classement
31 à 50	SC1a <sub>1</sub> Ch
51 à 100	SC1a <sub>2</sub> Ch
101 à 120	SC1a <sub>4</sub> Ch

Produit	λ mW/m.K	R m².K/W	Dimensions (mm)			Code article	Code EAN unité consommateur	Conditionnement de vente	Délai indicatif	
			Épaisseur	Largeur	Longueur					
Maxissimo®	31		1,00	31	1000	1200	1V400603112001000	3496250138735	Colis de 19 panneaux	J + 4
			1,30	40	1000	1200	1V400604012001000	3496253159751	Colis de 15 panneaux	
			1,70	53	1000	1200	1V400605312001000	3496250138742	Colis de 11 panneaux	
			1,70	53	1200	2500	1V400605325001200	3496253226989	Colis de 11 panneaux	
			2,00	61	1000	1200	1V400606112001000	3496250138759	Colis de 9 panneaux	
			2,00	61	1200	2500	1V400606125001200	3496253227009	Colis de 9 panneaux	
			2,25	70	1000	1200	1V400607012001000	3496253160641	Colis de 8 panneaux	
			2,25	70	1200	2500	1V400607025001200	3496250153868	Colis de 8 panneaux	
			2,60	80	1000	1200	1V400608012001000	3496253160658	Colis de 7 panneaux	
			2,60	80	1200	2500	1V400608025001200	3496250138766	Colis de 7 panneaux	
			2,95	90	1000	1200	1V400609012001000	3496250161856	Colis de 6 panneaux	
			2,95	90	1200	2500	1V400609025001200	3496250188129	Colis de 6 panneaux	
			3,25	100	1000	1200	1V400610012001000	3496250184626	Colis de 6 panneaux	
			3,25	100	1200	2500	1V400610025001200	3496253224442	Colis de 6 panneaux	
			3,30	101	1000	1200	1V400610112001000	3496253284682	Colis de 5 panneaux	
			3,30	101	1200	2500	1V400610125001200	3496253282428	Colis de 5 panneaux	
			3,60	110	1000	1200	1V400611012001000	3496253222707	Colis de 5 panneaux	
			3,60	110	1200	2500	1V400611025001200	3496253269429	Colis de 5 panneaux	
3,90	120	1000	1200	1V400612012001000	3496253222202	Colis de 5 panneaux				
3,90	120	1200	2500	1V400612025001200	3496253259246	Colis de 5 panneaux				

Autres épaisseurs disponibles : nous consulter.

Produit	λ mW/m.K	R m².K/W	Dimensions (mm)			Code article	Code EAN unité consommateur	Conditionnement de vente	Délai indicatif	
			Épaisseur	Largeur	Longueur					
Maxissimo® ECA <b>NOUVEAU</b> 	31		1,60	50	1000	1200	1V40E605012001000	3701400518559	Colis de 12 panneaux	J + 5
			2,00	61	1000	1200	1V40E606112001000	3701400518610	Colis de 9 panneaux	
			2,25	70	1000	1200	1V40E607012001000	3701400518856	Colis de 8 panneaux	
			2,60	80	1000	1200	1V40E608012001000	3701400518870	Colis de 7 panneaux	
			2,95	90	1000	1200	1V40E609012001000	3701400518894	Colis de 6 panneaux	
			3,25	100	1000	1200	1V40E610012001000	3701400518917	Colis de 6 panneaux	
			3,60	110	1000	1200	1V40E611012001000	3701400521566	Colis de 5 panneaux	
			3,90	120	1000	1200	1V40E612012001000	3701400521627	Colis de 5 panneaux	
			4,25	130	1000	1200	1V40E613012001000	3701400521641	Colis de 4 panneaux	
			4,55	140	1000	1200	1V40E614012001000	3701400521689	Colis de 4 panneaux	
			4,90	150	1000	1200	1V40E615012001000	3701400521702	Colis de 4 panneaux	
			5,20	160	1000	1200	1V40E616012001000	3701400524338	Colis de 3 panneaux	
			5,55	170	1000	1200	1V40E617012001000	3701400524352	Colis de 3 panneaux	
			5,90	180	1000	1200	1V40E618012001000	3701400524376	Colis de 3 panneaux	
			6,20	190	1000	1200	1V40E619012001000	3701400524390	Colis de 3 panneaux	
			6,55	200	1000	1200	1V40E620012001000	3701400524413	Colis de 3 panneaux	
			6,85	210	1000	1200	1V40E621012001000	3701400524451	Colis de 2 panneaux	
			7,20	220	1000	1200	1V40E622012001000	3701400524475	Colis de 2 panneaux	
			7,50	230	1000	1200	1V40E623012001000	3701400524529	Colis de 2 panneaux	
			7,85	240	1000	1200	1V40E624012001000	3701400524543	Colis de 2 panneaux	
			8,15	250	1000	1200	1V40E625012001000	3701400524567	Colis de 2 panneaux	
			8,50	260	1000	1200	1V40E626012001000	3701400524581	Colis de 2 panneaux	
			8,85	270	1000	1200	1V40E627012001000	3701400524604	Colis de 2 panneaux	
			9,15	280	1000	1200	1V40E628012001000	3701400524628	Colis de 2 panneaux	
			9,50	290	1000	1200	1V40E629012001000	3701400524642	Colis de 2 panneaux	
			9,80	300	1000	1200	1V40E630012001000	3701400524666	Colis de 2 panneaux	

Autres épaisseurs disponibles : nous consulter.

Isolation des planchers et sols

## ISOLATION SOUS DALLES PORTÉES

&gt;Terradall® Portée



## Classement ISOLE : Niveau d'aptitude à l'emploi

Épaisseurs (mm)	I	S	O	L	E
80 à 250	3	1	2	3	3

Produit	$\lambda$ mW/m.K	R m <sup>2</sup> .K/W	Dimensions (mm)			Code article	Code EAN unité consommateur	Conditionnement de vente	Délai indicatif	
			Épaisseur	Largeur	Longueur					
Terradall® Portée	38		2,10	80	1200	2500	1SDP0608025001200	3496253238388	Colis de 7 panneaux	J + 4
			2,35	90			1SDP0609025001200	3496253239439	Colis de 6 panneaux	
			2,60	100			1SDP0610025001200	3496253239828	Colis de 6 panneaux	
			2,85	110			1SDP0611025001200	3496250202726	Colis de 5 panneaux	
			3,15	120			1SDP0612025001200	3496253242590	Colis de 5 panneaux	
			3,40	130			1SDP0613025001200	3496253252278	Colis de 4 panneaux	
			3,65	140			1SDP0614025001200	3496253241685	Colis de 4 panneaux	
			3,90	150			1SDP0615025001200	3496253250502	Colis de 4 panneaux	
			4,20	160			1SDP0616025001200	3496253243047	Colis de 3 panneaux	
			4,45	170			1SDP0617025001200	3496253249254	Colis de 3 panneaux	
			4,70	180			1SDP0618025001200	3496253242491	Colis de 3 panneaux	
			5,00	190			1SDP0619025001200	3496253255521	Colis de 3 panneaux	
			5,25	200			1SDP0620025001200	3496253244341	Colis de 3 panneaux	
			5,50	210			1SDP0621025001200	3496253264912	Colis de 2 panneaux	
			5,75	220			1SDP0622025001200	3496253264936	Colis de 2 panneaux	
			6,05	230			1SDP0623025001200	3496253264950	Colis de 2 panneaux	
			6,30	240			1SDP0624025001200	3496253264974	Colis de 2 panneaux	
			6,55	250			1SDP0625025001200	3496253264998	Colis de 2 panneaux	

Autres épaisseurs disponibles : nous consulter.

Produit	$\lambda$ mW/m.K	R m <sup>2</sup> .K/W	Dimensions (mm)			Code article	Code EAN unité	Conditionnement de vente	Délai indicatif	
			Épaisseur	Largeur	Longueur					
Terradall® Portée ECA	38		2,10	80	1200	2500	1SEP0608025001200	3701400525144	Colis de 7 panneaux	J + 5
			2,35	90			1SEP0609025001200	3701400525168	Colis de 6 panneaux	
			2,60	100			1SEP0610025001200	3701400525182	Colis de 6 panneaux	
			2,85	110			1SEP0611025001200	3701400525205	Colis de 5 panneaux	
			3,15	120			1SEP0612025001200	3701400525229	Colis de 5 panneaux	
			3,40	130			1SEP0613025001200	3701400525243	Colis de 4 panneaux	
			3,65	140			1SEP0614025001200	3701400525267	Colis de 4 panneaux	
			3,90	150			1SEP0615025001200	3701400525281	Colis de 4 panneaux	
			4,20	160			1SEP0616025001200	3701400525304	Colis de 3 panneaux	
			4,45	170			1SEP0617025001200	3701400525328	Colis de 3 panneaux	
			4,70	180			1SEP0618025001200	3701400525342	Colis de 3 panneaux	
			5,00	190			1SEP0619025001200	3701400525366	Colis de 3 panneaux	
			5,25	200			1SEP0620025001200	3701400525380	Colis de 3 panneaux	
			5,50	210			1SEP0621025001200	3701400525403	Colis de 2 panneaux	
			5,75	220			1SEP0622025001200	3701400525427	Colis de 2 panneaux	
			6,05	230			1SEP0623025001200	3701400525441	Colis de 2 panneaux	
			6,30	240			1SEP0624025001200	3701400525465	Colis de 2 panneaux	
			6,55	250			1SEP0625025001200	3701400525489	Colis de 2 panneaux	
6,80	260	1SEP0626025001200	3701400525502	Colis de 2 panneaux						
7,10	270	1SEP0627025001200	3701400525526	Colis de 2 panneaux						
7,35	280	1SEP0628025001200	3701400525540	Colis de 2 panneaux						
7,60	290	1SEP0629025001200	3701400525564	Colis de 2 panneaux						
7,85	300	1SEP0630025001200	3701400525588	Colis de 2 panneaux						

Autres épaisseurs disponibles : nous consulter.



NOUVEAU



>Terradall® Portée Ultra



Produit	$\lambda$ mW/m.K	R m <sup>2</sup> .K/W	Dimensions (mm)			Code article	Code EAN unité consommateur	Conditionnement de vente	Délai indicatif	
			Épaisseur	Largeur	Longueur					
Terradall® Portée Ultra	32		1,85	60	1200	2500	1SPU0606025001200	3496253357737	Colis de 10 panneaux	J + 4
			2,15	70			1SPU0607025001200	3496253377131	Colis de 8 panneaux	
			2,50	80			1SPU0608025001200	3496253357805	Colis de 7 panneaux	
			2,80	90			1SPU0609025001200	3496253377155	Colis de 6 panneaux	
			3,10	100			1SPU0610025001200	3496253357829	Colis de 6 panneaux	
			3,40	110			1SPU0611025001200	3496253357843	Colis de 5 panneaux	
			3,75	120			1SPU0612025001200	3496253357867	Colis de 5 panneaux	
			4,05	130			1SPU0613025001200	3496253377179	Colis de 4 panneaux	
			4,35	140			1SPU0614025001200	3496253377193	Colis de 4 panneaux	
			4,65	150			1SPU0615025001200	3496253377216	Colis de 4 panneaux	
			5,00	160			1SPU0616025001200	3496253377230	Colis de 3 panneaux	

Autres épaisseurs disponibles : nous consulter.

Produit	$\lambda$ mW/m.K	R m <sup>2</sup> .K/W	Dimensions (mm)			Code article	Code EAN unité consommateur	Conditionnement de vente	Délai indicatif	
			Épaisseur	Largeur	Longueur					
Terradall® Portée Ultra ECA	32		2,50	80	1200	2500	1SEU0608025001200	3701400517286	Colis de 7 panneaux	J + 5
			2,80	90			1SEU0609025001200	3701400517453	Colis de 6 panneaux	
			3,10	100			1SEU0610025001200	3701400517477	Colis de 6 panneaux	
			3,40	110			1SEU0611025001200	3701400517491	Colis de 5 panneaux	
			3,75	120			1SEU0612025001200	3701400517514	Colis de 5 panneaux	
			4,05	130			1SEU0613025001200	3701400517538	Colis de 4 panneaux	
			4,35	140			1SEU0614025001200	3701400517552	Colis de 4 panneaux	
			4,65	150			1SEU0615025001200	3701400517576	Colis de 4 panneaux	
			5,00	160			1SEU0616025001200	3701400517590	Colis de 3 panneaux	
			5,30	170			1SEU0617025001200	3701400517613	Colis de 3 panneaux	
			5,60	180			1SPU0616025001200	3701400517637	Colis de 3 panneaux	
			5,90	190			1SEU0619025001200	3701400517651	Colis de 3 panneaux	
			6,25	200			1SEU0620025001200	3701400517675	Colis de 3 panneaux	

Autres épaisseurs disponibles : nous consulter.

## ACCESSOIRE POUR L'ISOLATION DES DALLES PORTÉES

## &gt;Terradall® Fix



Terradall® Fix est une fixation métallique en spirale dédiée à l'ancrage des isolants en polystyrène expansé en sous-face de dalle portée.

## ISOLATION DU SOUBASSEMENT

## &gt;Cellomur® Fondation 1,2m



Classement ISOLE : Niveau d'aptitude à l'emploi					
Épaisseurs (mm)	I	S	O	L	E
80 à 100	3	1	2	3	3
55 à 120	2	1	2	3	3

Produit	$\lambda$ mW/m.K	Dimensions (mm)			Code article	Code EAN unité consommateur	Conditionnement de vente	Délai indicatif
		Épaisseur	Largeur	Longueur				
Cellomur® Fondation 1,2m	36	80	600	1200	1CS90508012000600	3496253333670	Colis de 6 panneaux	J + 4
		100			1CS90510012000600	3496253333755	Colis de 5 panneaux	
		120			1CS90512012000600	3496253333830	Colis de 4 panneaux	

## &gt;Cellomur® Fondation 3,8m



Classement ISOLE : Niveau d'aptitude à l'emploi					
Épaisseurs (mm)	I	S	O	L	E
80 à 120	5	1	2	2	3

Produit	$\lambda$ mW/m.K	Dimensions (mm)			Code article	Code EAN unité consommateur	Conditionnement de vente	Délai indicatif
		Épaisseur	Largeur	Longueur				
Cellomur® Fondation 3,8m	34	80	600	1200	1CM90508012000600	3496253334813	Colis de 6 panneaux	J + 4
		100			1CM90510012000600	3496253334912	Colis de 5 panneaux	
		120			1CM90512012000600	3496253335018	Colis de 4 panneaux	

## &gt;Cellomur® Fondation 4,3m



Classement ISOLE : Niveau d'aptitude à l'emploi					
Épaisseurs (mm)	I	S	O	L	E
80 à 120	5	1	2	2	1

Produit	$\lambda$ mW/m.K	Dimensions (mm)			Code article	Code EAN unité consommateur	Conditionnement de vente	Délai indicatif
		Épaisseur	Largeur	Longueur				
Cellomur® Fondation 4,3m	34	80	600	1200	1CL90508012000600	3496253336046	Colis de 6 panneaux	J + 4
		100			1CL90510012000600	3496253336121	Colis de 5 panneaux	
		120			1CL90512012000600	3496253336206	Colis de 4 panneaux	

>Cello drain® Ultra



Produit	$\lambda$ mW/m.K	R m <sup>2</sup> .K/W	Dimensions (mm)			Code article	Code EAN unité consommateur	Conditionnement de vente	Délai indicatif
			Épaisseur	Largeur	Longueur				
Cello drain® Ultra	31	2,55	80	600	1250	2CD90508012500600	3701400501575	Colis de 5 panneaux	Délai à demander
		3,20	100			2CD90510012500600	3701400501599	Colis de 4 panneaux	
		3,85	120			2CD90512012500600	3701400501612	Colis de 3 panneaux	
		4,50	140			2CD90514012500600	3701400501636	Colis de 3 panneaux	
		5,15	160			2CD90516012500600	3701400501650	Colis de 2 panneaux	
		5,80	180			2CD90518012500600	3701400501674	Colis de 2 panneaux	
		6,45	200			2CD90520012500600	3701400501698	Colis de 2 panneaux	

Classement ISOLE : Niveau d'aptitude à l'emploi

Épaisseurs (mm)	I	S	O	L	E
50	3	5	3	3	2
60 à 215	3	5	3	3	3

>Cello cem® Ultra



Produit	$\lambda$ mW/m.K	R m <sup>2</sup> .K/W	Dimensions (mm)			Code article	Code EAN unité consommateur	Conditionnement de vente	Délai indicatif
			Épaisseur	Largeur	Longueur				
Cello cem® Ultra 8+40	31	1,25	48	600	1200	3CU90Y04812000600	3701400502732	Palette de 50 panneaux	Sur demande
Cello cem® Ultra 8+50		1,60	58			3CU90Y05812000600	3701400502749	Palette de 40 panneaux	
Cello cem® Ultra 8+60		1,90	68			3CU90Y06812000600	3701400502756	Palette de 34 panneaux	
Cello cem® Ultra 8+70		2,25	78			3CU90Y07812000600	3701400502763	Palette de 30 panneaux	
Cello cem® Ultra 8+80		2,55	88			3CU90Y08812000600	3701400504347	Palette de 26 panneaux	
Cello cem® Ultra 8+90		2,90	98			3CU90Y09812000600	3701400502770	Palette de 24 panneaux	
Cello cem® Ultra 8+110		3,50	118			3CU90Y11812000600	3701400502787	Palette de 20 panneaux	
Cello cem® Ultra 8+130		4,15	138			3CU90Y13812000600	3701400502794	Palette de 16 panneaux	
Cello cem® Ultra 8+150		4,80	158			3CU90Y15812000600	3701400502800	Palette de 14 panneaux	
Cello cem® Ultra 8+175		5,60	183			3CU90Y18312000600	3701400502817	Palette de 12 panneaux	
Cello cem® Ultra 8+195		6,25	203			3CU90Y20312000600	3701400502824	Palette de 10 panneaux	
Cello cem® Ultra 8+215		6,90	233			3CU90Y22312000600	3701400502831	Palette de 10 panneaux	



# ISOLATION DES TOITURES-TERRASSES





**HIRSCH** Isolation

DURABLE ET RESPONSABLE



## **GUIDE DE CHOIX**

P.63

### **A. PANNEAUX DE POLYSTYRÈNE EXPANSÉ À BORDS DROITS**

P.64

### **B. PANNEAUX DE POLYSTYRÈNE EXPANSÉ AVEC LAINE DE ROCHE FEUILLURÉE**

P.67

### **C. PANNEAUX DÉCOUPÉS À FORME**

P.67



GUIDE DE CHOIX

TYPE D'OUVRAGE		MODE DE POSE							
		AUTO PROTÉGÉE		PROTECTION LOURDE					
TYPE DE TOITURE	ÉLÉMENT PORTEUR	Gravillons		Végétalisation		Dalle sur plots		Terrasse Jardin	
	BETON	Pose en adhérence du PSE sur élément porteur Membrane auto adhésive au PSE		Pose libre du PSE sur élément porteur Membrane posée en indépendance sur le PSE		Pose libre du PSE sur élément porteur Membrane posée en indépendance sur le PSE		Pose libre du PSE sur élément porteur Membrane posée en indépendance sur le PSE	
INACCESSIBLE	Bâtiment code du travail (plancher accessible <8m)	Stisoléanch* BBA		Stisoléanch* BBA		Stisoléanch* Protect			
	Bâtiment code du travail (plancher accessible >8m) - Habitation - ERP	Stisoléanch* BBA		Stisoléanch* BBA		Stisoléanch* Protect			
ACCESSIBLE	BETON	Stisoléanch* Access		Stisoléanch* Access		Possible mais non recommandé		Pose libre du PSE sur élément porteur Membrane posée en indépendance sur le PSE	

À partir du 1er janvier 2023, les produits à marque HIRSCH Isolation vendus sur le marché du bâtiment seront soumis à une éco-contribution, dans le cadre de la Responsabilité Élargie du Producteur (REP).

## A. PANNEAUX DE POLYSTYRÈNE EXPANSÉ À BORDS DROITS

### Toiture accessible

>Stisolétanch® Access



Règles professionnelles  
rédigées par



Produit	$\lambda$ mW/m.K	R m².K/W	Dimensions (mm)			Code article	Code EAN unité consommateur	Conditionnement de vente	Délai indicatif
			Épaisseur	Largeur	Longueur				
 <b>Stisolétanch® Access</b>	34	0,85	30	1000	1200	1TA90603012001000	3496254722367	Colis de 20 panneaux	J + 4
		1,15	40			1TA90604012001000	3496253257624	Colis de 15 panneaux	
		1,45	50			1TA90605012001000	3496253312354	Colis de 12 panneaux	
		1,75	60			1TA90606012001000	3496253329666	Colis de 10 panneaux	
		2,05	60			1TA90607012001000	3496254759363	Colis de 8 panneaux	
		2,35	80			1TA90608012001000	3496253303000	Colis de 7 panneaux	
		2,60	90			1TA90609012001000	3496253345727	Colis de 6 panneaux	
		2,90	100			1TA90610012001000	3496253281926	Colis de 6 panneaux	
		3,20	110			1TA90611012001000	3496254780794	Colis de 5 panneaux	
		3,50	120			1TA90612012001000	3496253265186	Colis de 5 panneaux	
		4,10	140			1TA90614012001000	3496253304106	Colis de 4 panneaux	
		4,40	150			1TA90615012001000	3496253270784	Colis de 4 panneaux	
		5,25	160			1TA90616012001000	3496253307336	Colis de 3 panneaux	
		5,25	180			1TA90618012001000	3496253323619	Colis de 3 panneaux	
		5,55	190			1TA90619012001000	3496254778050	Colis de 3 panneaux	
		5,85	200			1TA90620012001000	3496253315355	Colis de 3 panneaux	
		6,15	210			1TA90621012001000	3496253294889	Colis de 2 panneaux	
		5,25	230			1TA90623012001000	3496254777442	Colis de 2 panneaux	
		7,05	240			1TA90624012001000	3496254749456	Colis de 2 panneaux	
		7,35	250			1TA90625012001000	3496253235622	Colis de 2 panneaux	
7,60	260	1TA90626012001000	3496253330181	Colis de 2 panneaux					
8,20	280	1TA90628012001000	3496254786376	Colis de 2 panneaux					
8,50	290	1TA90629012001000	3496254782668	Colis de 2 panneaux					
8,80	300	1TA90630012001000	3496254741542	Colis de 2 panneaux					

Autres épaisseurs disponibles de 5 mm en 5 mm.



Isolation des toitures

## Toiture inaccessible

&gt;Stisolétanch® BBA



Produit	$\lambda$ mW/m.K	R m <sup>2</sup> .K/W	Dimensions (mm)			Code article	Code EAN unité consommateur	Conditionnement de vente	Délai indicatif
			Épaisseur	Largeur	Longueur				
 <b>Stisolétanch® BBA</b>	36	1,40	50			1TV90605012001000	3496250180482	Colis de 12 panneaux	J + 4
		1,65	60			1TV90606012001000	3496253220000	Colis de 10 panneaux	
		1,95	70			1TV90607012001000	3496253243023	Colis de 8 panneaux	
		2,25	80			1TV90608012001000	3496250155022	Colis de 7 panneaux	
		2,50	90			1TV90609012001000	3496253260303	Colis de 6 panneaux	
		2,80	100			1TV90610012001000	3496253269184	Colis de 6 panneaux	
		3,10	110			1TV90611012001000	3496253230504	Colis de 5 panneaux	
		3,65	130			1TV90613012001000	3496253253640	Colis de 4 panneaux	
		3,85	140			1TV90614012001000	3496253263205	Colis de 4 panneaux	
		4,20	150			1TV90615012001000	3496253261133	Colis de 4 panneaux	
		4,50	160			1TV90616012001000	3496253279930	Colis de 3 panneaux	
		4,80	170			1TV90617012001000	3496250181243	Colis de 3 panneaux	
		5,05	180			1TV90618012001000	3496250174832	Colis de 3 panneaux	
		5,35	190			1TV90619012001000	3496253224909	Colis de 3 panneaux	
		5,60	200			1TV90620012001000	3496250169821	Colis de 3 panneaux	
		5,90	210			1TV90621012001000	3496253230221	Colis de 2 panneaux	
		6,20	220			1TV90622012001000	3496253252339	Colis de 2 panneaux	
		6,45	230			1TV90623012001000	3496253278797	Colis de 2 panneaux	
		6,75	240			1TV90624012001000	3496253258669	Colis de 2 panneaux	
		7,05	250			1TV90625012001000	3496253228785	Colis de 2 panneaux	
7,30	260			1TV90626012001000	3496253281582	Colis de 2 panneaux			
7,60	270			1TV90627012001000	3496253270210	Colis de 2 panneaux			
7,90	280			1TV90628012001000	3496253277301	Colis de 2 panneaux			
8,15	290			1TV90629012001000	3496253272009	Colis de 2 panneaux			
8,45	300			1TV90630012001000	3496253274751	Colis de 2 panneaux			

Autres épaisseurs disponibles de 5 mm en 5 mm.



>Stisolétanch® BBA ECA



Produit	$\lambda$ mW/m.K	R m².K/W	Dimensions (mm)			Code article	Code EAN unité consommateur	Conditionnement de vente	Délai indicatif
			Épaisseur	Largeur	Longueur				
<b>Stisolétanch® BBA ECA</b>  <b>NOUVEAU</b>  	36	2,25	80	1000	1200	1TV9E608012001000	3701400525601	Colis de 7 panneaux	J + 5
		2,50	90			1TV9E609012001000	3701400525625	Colis de 6 panneaux	
		2,80	100			1TV9E610012001000	3701400525649	Colis de 6 panneaux	
		3,10	110			1TV9E611012001000	3701400525687	Colis de 5 panneaux	
		3,35	120			1TV9E612012001000	3701400525700	Colis de 5 panneaux	
		3,65	130			1TV9E613012001000	3701400525724	Colis de 4 panneaux	
		3,95	140			1TV9E614012001000	3701400525748	Colis de 4 panneaux	
		4,20	150			1TV9E615012001000	3701400525762	Colis de 4 panneaux	
		4,50	160			1TV9E616012001000	3701400525786	Colis de 3 panneaux	
		4,80	170			1TV9E617012001000	3701400525809	Colis de 3 panneaux	
		5,05	180			1TV9E618012001000	3701400525946	Colis de 3 panneaux	
		5,35	190			1TV9E619012001000	3701400525960	Colis de 3 panneaux	
		5,60	200			1TV9E620012001000	3701400525984	Colis de 3 panneaux	
		5,90	210			1TV9E621012001000	3701400526004	Colis de 2 panneaux	
		6,20	220			1TV9E622012001000	3701400526028	Colis de 2 panneaux	
		6,45	230			1TV9E623012001000	3701400526042	Colis de 2 panneaux	
		6,75	240			1TV9E624012001000	3701400526066	Colis de 2 panneaux	
		7,05	250			1TV9E625012001000	3496253278797	Colis de 2 panneaux	
		7,30	260			1TV9E626012001000	3701400526103	Colis de 2 panneaux	
		7,60	270			1TV9E627012001000	3701400526127	Colis de 2 panneaux	
7,90	280	1TV9E628012001000	3701400526141	Colis de 2 panneaux					
8,15	290	1TV9E629012001000	3701400526165	Colis de 2 panneaux					
8,45	300	1TV9E630012001000	3701400526189	Colis de 2 panneaux					

Autres épaisseurs disponibles de 5 mm en 5 mm.

Produit	$\lambda$ mW/m.K	Dimensions (mm)			Code article	Code EAN unité consommateur	Conditionnement de vente	Délai indicatif
		Épaisseur	Largeur	Longueur				
Bandes Stisolétanch® BBA	36	-	-	1200	1TV9B6EEE1200III	Selon référence	Colisage n°1 (voir cahier de service p. 14)	J + 4

EEE : épaisseur, IIII : largeur.

## B. PANNEAUX DE POLYSTYRÈNE EXPANSÉ AVEC LAINE DE ROCHE FEUILLURÉE

> **Système Stisolétanch® Protect**



+



+ Panneaux Stisolétanch® BBA (voir tableau page précédente)

+ Panneaux de laine de roche Protect LR B et C

Produit	R m <sup>2</sup> .K/W	λ mW/m.K	Dimensions (mm)			Code article	Code EAN unité consommateur	Conditionnement de vente	Délai indicatif
			Épaisseur	Largeur	Longueur				
Protect LR B 60 10/12	1,55	38	60	1000	1200	73889	3596265135153	38 panneaux/palette	Délai à demander
Protect LR C 60 10/12	1,50	40				85152	3596265169806		

## C. PANNEAUX DÉCOUPÉS À FORME

> **Stisoltoit®**



Produit	λ mW/m.K	Dimensions (mm)			Code article	Code EAN unité consommateur	Conditionnement de vente	Délai indicatif
		Épaisseur	Largeur	Longueur				
<b>Stisoltoit® Bac</b> Partie inférieure découpée suivant le profil du support	36	hauteur nervure + 30 à 300 mm	1000	1200	2TB949EEE12001000		Colisage n°2 (voir charte de service)	J + 4
<b>Stisoltoit® BBA</b> Partie inférieure ondulée : 5 ondes		50 + 30	868		2TS94108012000868	3701400513837	Colis de 10 panneaux	
		50 + 50			2TS94110012000868	3701400513851	Colis de 8 panneaux	
		50 + 70			2TS94112012000868	3701400513875	Colis de 6 panneaux	
		50 + 120			2TS94117012000868	3701400513899	Colis de 4 panneaux	
<b>Stisoltoit® BBA</b> Partie inférieure ondulée : 6 ondes		50 + 30	1045		2TT94108012001045	3701400513776	Colis de 10 panneaux	
		50 + 50			2TT94110012001045	3701400502695	Colis de 8 panneaux	
		50 + 70			2TT94112012001045	3701400513790	Colis de 6 panneaux	
		50 + 120			2TT94117012001045	3701400513813	Colis de 4 panneaux	

EEE : épaisseur

> **Stisoletanch® BBA Penté**



Produit	λ mW/m.K	Dimensions (mm)			Code article	Code EAN unité consommateur	Conditionnement de vente	Délai indicatif
		Épaisseur	Largeur	Longueur				
Stisolétanch® BBA Penté	36	50-60	1200	1000	9DS6PTEEE10001200	Selon référence	Colis de 10 pièces Colisage n°2 (voir cahier de service p. 14)	J + 4

Existe en 3 pentes : 1%, 2% et 3%.

EEE : épaisseur moyenne du produit.



# AUTRES APPLICATIONS EN POLYSTYRÈNE EXPANSÉ





**HIRSCH** Isolation  
DURABLE ET RESPONSABLE



<b>A. RÉSERVATION, COFFRAGES PERDUS, BRICOLAGE</b>	<b>P.70</b>
<b>B. REMBLAIS TRAVAUX PUBLICS ET PAYSAGÉ</b>	<b>P.70</b>
<b>C. APPLICATIONS DIVERSES</b>	<b>P.71</b>
<b>D. BILLES DE POLYSTYRÈNE STISOL® PERLE</b>	<b>P.72</b>



**Les produits destinés aux autres applications hors bâtiment ou qui ne restent pas dans le bâtiment sur toute sa durée de vie ne sont pas concernés par l'éco-contribution.**

## A. RÉSERVATIONS, COFFRAGES PERDUS, BRICOLAGE

Produit	Dimensions (mm)			Code article	Conditionnement de vente	Délai indicatif
	Épaisseur	Largeur	Longueur			
Stisol® Bâtiment	20 à 500 de 10 en 10	1200	2500	1S0006EEE25001200	Colisage n°3 (voir cahier de service p. 14)	J+4
	20 à 100 de 10 en 10		2600	1S0006EEE26001200		

EEE = épaisseur (mm).

## B. REMBLAIS TRAVAUX PUBLICS ET PAYSAGER

### >Panneaux découpés

Produit	Dimensions (mm)			Code article	Conditionnement de vente	Délai indicatif
	Épaisseur	Largeur	Longueur			
Stisol® Remblai 70	20 à 1000 de 10 en 10	1200	Sous-multiples de 5000 (250, 500, 625, 1000, 1250, 2500, 5000)	1R0701EEELLLL1200	Colis pour épaisseurs < 200 mm À l'unité pour épaisseurs ≥ 200 mm	J+4
Stisol® Remblai 90				1R0901EEELLLL1200		
Stisol® Remblai 100				1R1001EEELLLL1200		
Stisol® Remblai 120				1R1201EEELLLL1200		
Stisol® Remblai 150				1R1501EEELLLL1200		
Stisol® Remblai 200				1R2001EEELLLL1200		
Stisol® Remblai 250				1R2501EEELLLL1200		

EEE = épaisseur (mm) ; LLLL = longueur (mm).

Les panneaux découpés sont emballés dans diverses dimensions standard ; le 6<sup>ème</sup> caractère du code article est un «1».

Les produits existent en version Igni sur demande

### >Blocs recoupés

Produit	Dimensions (mm)			Code article	Conditionnement de vente	Délai indicatif
	Épaisseur	Largeur	Longueur			
Stisol® Remblai 70	Sur demande	1200	6000	1R070REEE60001200	À l'unité	J+4
Stisol® Remblai 90				1R090REEE60001200		
Stisol® Remblai 100				1R100REEE60001200		
Stisol® Remblai 120				1R120REEE60001200		
Stisol® Remblai 150				1R150REEE60001200		
Stisol® Remblai 200				1R200REEE60001200		
Stisol® Remblai 250				1R250REEE60001200		

EEE = épaisseur (mm).

Les blocs recoupés sont des blocs délimités ou découpés et chargés non emballés ; le 6<sup>ème</sup> caractère du code article est un «R».

## > Blocs bruts

Produit	Dimensions (mm)			Code article	Conditionnement de vente	Délai indicatif
	Épaisseur	Largeur	Longueur			
Stisol® Remblai 70	Sur demande	Sur demande	Sur demande	1R070BEEELLLLLLIII	À l'unité	J+4
Stisol® Remblai 90				1R090BEEELLLLLLIII		
Stisol® Remblai 100				1R100BEEELLLLLLIII		
Stisol® Remblai 120				1R120BEEELLLLLLIII		
Stisol® Remblai 150				1R150BEEELLLLLLIII		
Stisol® Remblai 200				1R200BEEELLLLLLIII		
Stisol® Remblai 250				1R250BEEELLLLLLIII		

EEE = épaisseur (mm) ; LLLL = longueur (mm) ; IIII = largeur (mm).

Les blocs bruts sont des blocs sortis de moule et chargés non emballés ; le 6<sup>ème</sup> caractère du code article est un «B».

## C. APPLICATIONS DIVERSES

Produit	Dimensions (mm)			Code article	Conditionnement de vente	Délai indicatif
	Épaisseur	Largeur	Longueur			
Stisol® BS	20 à 500 de 10 en 10	1200	*1000 1250 2500	1S1006EEELLLLL1200	Colisage n°3 (voir cahier de service p. 14)	J+4
Stisol® BS Igni				1S1906EEELLLLL1200		
Stisol® 50				1S2006EEELLLLL1200		
Stisol® 50 Igni				1S2906EEELLLLL1200		
Stisol® 70				1S3006EEELLLLL1200		
Stisol® 70 Igni				1S3906EEELLLLL1200		
Stisol® 90				1S4006EEELLLLL1200		
Stisol® 90 Igni				1S4906EEELLLLL1200		
Stisol® 150				1S5006EEELLLLL1200		
Stisol® 150 Igni				1S5906EEELLLLL1200		
Stisol® 190				1S6006EEELLLLL1200		
Stisol® 190 Igni	1S6906EEELLLLL1200					
Stisol® 4000	20 à 200 de 5 en 5			1SV006EEELLLLL1200		
Stisol® 6000				1S8006EEELLLLL1200		

EEE = épaisseur (mm) ; LLLL = longueur (mm).

En longueur 1000, autres largeurs possibles sur demande.

## D. BILLES DE POLYSTYRÈNE STISOL® PERLE

Produit	Code article	Code EAN unité consommateur	Conditionnement de vente	Délai indicatif
Stisol® Perle AS	1B000125010001000	3496253000015	Sac de 250 litres	Délai à demander
	1B000150010001000	3496253000022	Sac de 500 litres	
Stisol® Perle BS	1B100125010001000	3496253000039	Sac de 250 litres	
	1B100150010001000	3496253000046	Sac de 500 litres	
Stisol® Perle BS Igni	1B190125010001000	3496253000053	Sac de 250 litres	
	1B190150010001000	3496253000486	Sac de 500 litres	
Stisol® Perle 50	1B200125010001000	3496250152106	Sac de 250 litres	
	1B200150010001000	3496253000077	Sac de 500 litres	
Stisol® Perle 50 Igni	1B290125010001000	3496253000084	Sac de 250 litres	
	1B290150010001000	34962530004891	Sac de 500 litres	
Stisol® Perle 70	1B300125010001000	3496253269481	Sac de 250 litres	
	1B300150010001000	3496253087610	Sac de 500 litres	
Stisol® Perle 70 Igni	1B390125010001000	3496253000091	Sac de 250 litres	
	1B390150010001000	3496250149182	Sac de 500 litres	
Stisol® Perle 90	1B400125010001000	3496254758083	Sac de 250 litres	
	1B400150010001000	34962530004921	Sac de 500 litres	
Stisol® Perle 90 Igni	1B490125010001000	34962530004938	Sac de 250 litres	
	1B490150010001000	3496253000107	Sac de 500 litres	



Autres applications en polystyrène expansé



# VOS CONTACTS SERVICE CLIENT EN RÉGION

## NOUS CONTACTER :

**Tel : 01 87 66 35 31**

**Fax : 01 46 25 48 49**

### Secteur Ouest

Dépt : 14-22-29-35-  
50-56-61

### Secteur Centre-Ouest

Dépt : 10-18-28-36-37-  
41-44-45-49-53-58-  
72-79-85-86-89

### Secteur Sud-Ouest et Nord

Dépt : 02-08-09-16-17-19-23-24-  
31-32-33-40-46-47-51-59-  
60-64-65-76-80-81-82-87

### Secteur Ile-de-France

Dépt : 75-77-78-91-92-93-  
94-95

### Secteur Est

Dépt : 01-03-07-15-21-25-26-  
38-39-42-43-52-54-  
55-57-63-69-67-68-  
70-71-73-74-88-90

### Secteur Méditerranée

Dépt : 04-05-06-11-12-13-  
30-34-48-66-83-84

